

PFAFF[®] Industrial

CSKSL

GARMENT 2023

SEWING TECHNOLOGY
WELDING TECHNOLOGY
AUTOMATION + ROBOTICS
INDUSTRY 4.0

160 YEARS
PFAFF

Welcome to the world of seaming technology

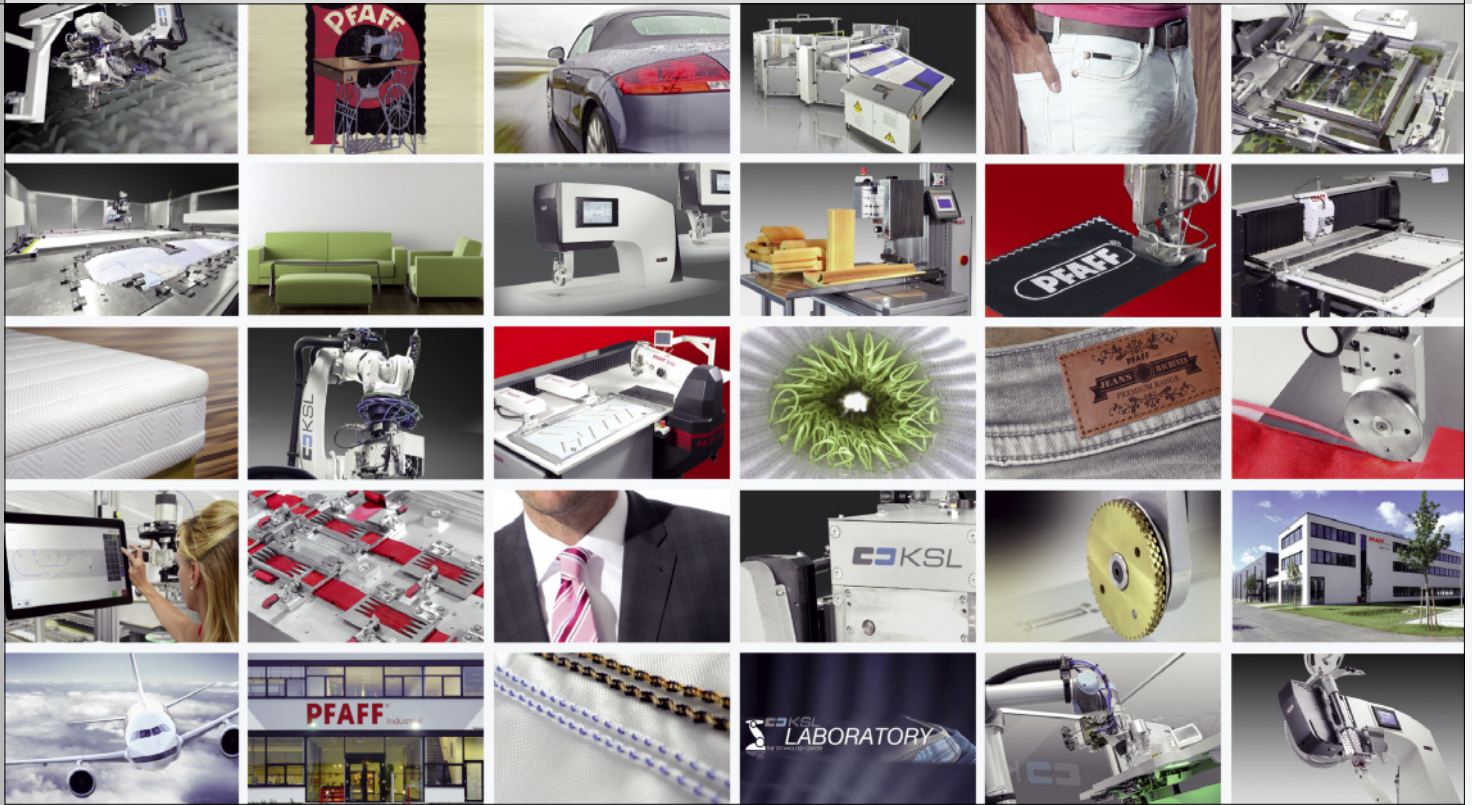

Exzellentes Produkt-Know-how und kontinuierliche Innovation – dafür steht die Traditionsmarke PFAFF (Industrial) seit 1862. Aus über 160 Jahren Erfahrung beim Verbinden von technischen und nicht-technischen Textilien, Leder und Verbundstoffen schöpfen wir die Innovationskraft für unser erfolgreiches Handeln.

Unsere Kernkompetenz ist die Beherrschung von verschiedenen Verbindungstechniken wie das Nähen und die Schweißtechniken Ultraschall-, Heißluft- und Heißkeil-Schweißen. Hier werden wir mit unseren Marken PFAFF INDUSTRIAL und KSL als weltweiter Lösungsanbieter wahrgenommen – hier sehen uns unsere Kunden als Innovations- und Technologieführer. Unsere hochmotivierten Mitarbeiter an den Standorten in Kaiserslautern und Bensheim verfügen über die notwendige Erfahrung in der Verfahrenstechnik, Elektrotechnik, Automatisierungstechnik und der Robotik, um die zukünftigen Herausforderungen der Märkte hinsichtlich Automatisierung und Vernetzung (Industrie 4.0) zu meistern.

Steigende Lohnkosten in den Schwellenländern und limitierte Personalressourcen stehen einem nach wie vor hohen manuellen Arbeitsanteil in der industriellen Textil- und Lederverarbeitung gegenüber. Wie fast in keiner anderen Branche prägen beim Nähen bzw. Verbinden manuelle Arbeitsplätze (noch) das Bild. PFAFF INDUSTRIAL/KSL Hightech-Industrienähmaschinen, CNC-Nähautomaten, Nähroboter (2D/3D), Schweißanlagen, Doku-naht-Systeme, Mehrmadel-Nähanlagen und vollautomatische Produktionslösungen helfen unseren Kunden, den Automatisierungsgrad in deren Produktion zu erhöhen. Die Automatisierung steigert die Produktivität und Prozesssicherheit und macht die Branche unabhängiger von „Human Resources“.

Gehen Sie mit uns die Zukunft an!

Ihr Vertriebs- und Marketingteam der
PFAFF Industriesysteme und Maschinen GmbH

Excellent product know-how and continuous innovation – that is what the PFAFF (Industrial) trademark has been known for since 1862. We draw on the innovative strength of more than 160 years of experience in joining technical and non-technical textiles, leather and composites for our successful activities, today and tomorrow.

Our core competence is our expertise in a wide range of joining technologies, from sewing to the different welding techniques such as ultrasonic, hot-air and hot-wedge welding. Here, we are perceived as a global solution provider; here, our customers recognize us as an innovation and technology leader (with the brands PFAFF INDUSTRIAL and KSL). Our highly motivated employees at our Kaiserslautern and Bensheim sites combine a profound expertise in process technology, electrical engineering, automation technology, and robotics to master the future challenges in the markets with regard to automation and networking (Industry 4.0).

Increasing wage costs in the emerging markets and limited personnel resources are at odds with the percentage of manual labour in industrial textile and leather processing, which remains high. Like almost no other industry, manual workplaces (still) dominate the fields of sewing or joining. With our high-tech industrial sewing machines, CNC sewing units, sewing robots (2D/3D), welding systems, docu-seam stations, multi-needle sewing systems and fully automatic production solutions, we help our customers to increase the degree of automation in their production. Automation increases productivity and process reliability and relieves the industry from its dependence on “human resources”.

Let us move into the future together!

Yours Sales- and Marketing team from
PFAFF Industriesysteme und Maschinen GmbH

Excelente conocimiento de los productos e innovación continua: esto es lo que presenta la marca tradicional PFAFF (Industrial) desde 1862. De nuestros más de 160 años de experiencia en la unión de textiles técnicos y no técnicos, cuero y materiales compuestos, extraemos la fuerza innovadora para nuestras acciones de éxito.

Nuestra principal capacidad es el dominio de diversas técnicas de unión, tales como la costura y las técnicas de soldadura por ultrasonido, aire caliente y cuña caliente. En estos campos de aplicación se nos percibe como un proveedor de soluciones a nivel mundial, con nuestras marcas PFAFF INDUSTRIAL y KSL; acá es donde nuestros clientes nos consideran como líderes en innovación y tecnología. Nuestros empleados altamente motivados de las sedes de Kaiserslautern y Bensheim cuentan con la experiencia necesaria en ingeniería de procesos, ingeniería eléctrica, tecnología de automatización y robótica, para enfrentar los futuros retos de los mercados en materia de automatización e interconexión (Industria 4.0).

El aumento de los costes de mano de obra en los mercados emergentes y la limitación de los recursos humanos contrastan con el porcentaje aún elevado de mano de obra en la transformación industrial del textil y el cuero. Los puestos de trabajo manuales (todavía) siguen dominando el sector de costura y unión más que en otros sectores. Las máquinas de coser industriales de alta tecnología de PFAFF INDUSTRIAL/KSL, los autómatas de costura CNC, los robots de costura (2D/3D), los sistemas de soldadura, los sistemas Docu Seam (sistemas de costura de airbags monitoreadas), sistemas de costura multi-agujas y soluciones de producción totalmente automatizadas, ayudan a nuestros clientes a aumentar el nivel de automatización de su productividad. La automatización aumenta la productividad y la fiabilidad de los procesos y hace que la industria dependa menos de los “recursos humanos”.

¡Los invitamos a acompañarnos para enfrentar el futuro!

Su equipo de Ventas y Mercadeo de
PFAFF Industriesysteme und Maschinen GmbH

Machine Program Garment

Kettenstichmaschinen	3 – 13
Chainstitch machines	
Máquinas de punto cadeneta	
Doppelsteppstichmaschinen	15 – 30
Double lockstitch machines	
Máquinas de punto pespunte doble	
Zickzack-Maschinen (Doppelsteppstich)	31 – 38
Zigzag machines (double lockstitch)	
Máquinas zigzag (pespunte doble)	
Nähautomaten für Riegel- und Knopfannäharbeiten	39 – 45
Sewing automates for bartacking and button sewing operations	
Máquinas de coser automáticas para trabajos de presillas y botones	
Optimierte Arbeitsplätze	47 – 53
Optimized workstations	
Puestos de trabajo optimizados	
Spezialmaschinen für die Ärmelfertigung	55 – 60
Special machines for the sleeve production	
Máquinas especiales para producción de manga	
Nähanlagen zur Taschenfertigung	61 – 68
Sewing units for pocket production	
Unidades de costura para la fabricación de bolsillos	
Nähanlagen für Kurznähte	69 – 74
Sewing units for short seams	
Unidades de costura para costuras cortas	
Schweißmaschinen für die Bekleidungsindustrie	75 – 83
Welding machines for garment industry	
Máquinas de sellar / de soldadura para la industria de la confección	
Robotik / Robotics / Robótica	86 – 93
PFAFF INDUSTRIAL / KSL LABORATORY	94 – 95
Blue Competence	96 – 97
Ersatzteile / Spare parts / Piezas de recambio	98 – 99
Pre- und After-Sales	100 – 101
Symbole / Symbols / Símbolos	102 – 105
Your Partner	106 – 107
Maschinenklassen / Machine classes / Clases de maquinas	108



Kettenstichmaschinen Chainstitch machines / Máquinas de punto cadeneta

Doppelkettenstich mit Untertransport Double chainstitch with bottom feed Doble punto de cadeneta con arrastre inferior	5483-814/06	4
Doppelkettenstich mit Untertransport und Rückwärtssticheinrichtung Double chainstitch with bottom feed and revers stitch device Doble punto de cadeneta con arrastre inferior y dispositivo de puntada de retroceso	5483-H-814/01-6/10-911/35	5
Doppelkettenstich mit Untertransport und Automatikfunktionen Double chainstitch with bottom feed and automatic functions Doble punto de cadeneta con arrastre inferior y con funciones automáticas	5483-814/01	6
Doppelkettenstich mit Unter- und Walzen-Obertransport Double chainstitch with bottom feed and top puller feed Doble puntada de cadeneta con arrastre inferior y superior del rodillo	5483-814/01-948/26	7
Doppelkettenstich mit Unter-, Walzen-Obertransport und Automatikfunktionen Double chainstitch with bottom feed, top puller feed and automatic functions Doble puntada de cadeneta con arrastre inferior, arrastre superior del rodillo y funciones automáticas	5483-814/01-948/26 ...-900, -910...	8
Doppelkettenstich mit Unter-, differenzierbarem Obertransport und Automatikfunktionen Double chainstitch with bottom feed, differential top feed and automatic functions Doble puntada de cadeneta con arrastre inferior, arrastre superior diferenciable y funciones automáticas	5487-814/01-6/41	9
Doppelkettenstich mit differenzierbarem Untertransport und Automatikfunktionen Double chainstitch with differential bottom feed and automatic functions Doble puntada de cadeneta con arrastre inferior diferencial y funciones automáticas	5489-H ...-58/05	10
Einfachkettenstich mit Unter-, differenzierbarem Obertransport und Automatikfunktionen Single chainstitch with bottom feed, differential top feed and automatic functions Puntada de cadeneta simple con arrastre inferior, arrastre superior diferenciable y funciones automáticas	5487-811/01-2/47	11
Doppelkettenstich mit Unter- und Nadeltransport (Inline Greifer) Double chainstitch with bottom and needle feed (Inline hook) Doble puntada de cadeneta con arrastre inferior y de aguja (garfio "Inline")	5622	12
Doppelkettenstich mit Unter-, Nadel- und alternierendem Obertransport (Inline Greifer) Double chainstitch with bottom feed, needle feed and alternating top feed (Inline hook) Doble puntada de cadeneta con arrastre inferior, arrastre de aguja y arrastre superior alternado (garfio "Inline")	5626	13

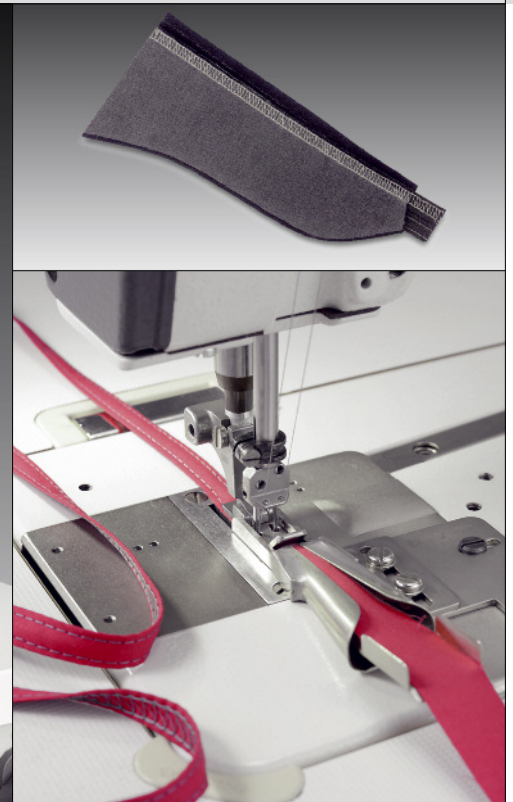

Zweinadel-Doppelkettenstichmaschine mit Untertransport

- Optimale Nähssicherheit bis zur max. Stichzahl
- Geräusch- und vibrationsarmer Lauf
- Sehr gutes Transportverhalten bei geringstem Presserfußdruck
- Stufenloses Einstellen der Stichlänge
- Apparat zum beidseitigem Umlegen der Kanten und zum Zuführen des Schlaufenmaterials

Einsatzbereich

- Abnähen von Gürtelschlaufen (-94/01)
- Reißverschluss auf Schlitzleiste nähen (-61/05)

Leistungsmerkmale

- 1.800 – 2.000 Reißverschlüsse auf Schlitzleiste nähen / 480'
- Max. Stichzahl: 5.000/Min.
- Max. Stichlänge: 4,5 mm

Twin needle double-chainstitch machine with bottom feed

- Optimum sewing reliability, even at max. speed
- Low-noise, low-vibration running
- Very good feeding characteristics at low foot pressure
- Infinitely variable stitch length
- Feeding device: Folding both edges and feeding the loop fabric

Field of application

- Making up belt loops (-94/01)
- Sew zipper to fly piece (-61/05)

Performance features

- Sew 1,800 – 2,000 zippers to fly piece / 480'
- Max. sewing speed: 5,000 stitches/min.
- Max. stitch length: 4.5 mm

Máquina de coser ultrarápida de punto cadeneta, con arrastre inferior

- Seguridad de costura óptima incluso a máxima velocidad
- Marcha silenciosa y libre de vibraciones
- Comportamiento ideal del arrastre junto a una presión mínima del prensatelas
- Regulación en continuo del largo de puntada
- Aparato para doblar los bordes por ambos lados y para alimentar el material para el pasador

Campo de aplicación

- Preparar pasadores de la pretina (-94/01)
- Coser cremalleras al borde de la bragueta (-61/05)

Características de rendimiento

- Coser 1.800 – 2.000 cremalleras al borde de la bragueta / 480'
- Velocidad máx.: 5.000 puntadas/min.
- Largo máx. de puntada: 4,5 mm





Einnadel-Doppelkettenstichmaschine mit Untertransport und Rückwärtssticheinrichtung zur Verriegelung

- Näheinrichtung mit Brückenteilesatz und Tandemfuß zur Verarbeitung von Gesäßnähten
- Geräusch- und vibrationsarmer Lauf
- Optimale NähSicherheit bis zur max. Stichzahl
- Sehr gutes Transportverhalten bei geringstem Presserfußdruck
- Stufenloses Einstellen der Stichlänge

Einsatzbereich

- Gesäßnaht bei Hosen mit Tandemnähleinrichtung (-6/10)
- Nähen von Seiten- und Schrittnähten sowie Futternähten

Leistungsmerkmale

- 920 – 950 Gesäßnähte schließen / 480'
- Max. Stichzahl: 5.000/Min.
- Max. Stichlänge: 4,5 mm

Single needle double-chainstitch machine with bottom feed and revers stitch device for back tacking

- Sewing equipment with bridge gauge set and tandem foot for processing seat seams
- Optimum sewing reliability, even at max. speed
- Low-noise, low-vibration running
- Very good feeding characteristics at low foot pressure
- Infinitely variable stitch length

Field of application

- Trousers seat seam with tandem-sewing-equipment (-6/10)
- Sewing of side and in seams, as well as lining seams

Performance features

- Closing of 920 – 950 trousers seat seams / 480'
- Max. sewing speed: 5,000 stitches/min.
- Max. stitch length: 4.5 mm

Máquina de doble punto de cadeneta de una aguja y con arrastre inferior y dispositivo de puntada de retroceso para para el remate de costuras

- Equipamiento de costura con juego de pies tándem de piezas de puente para el procesamiento de las costuras de los asientos
- Marcha silenciosa y libre de vibraciones
- Seguridad de costura óptima incluso a máxima velocidad
- Comportamiento ideal del arrastre junto a una presión mínima del prensatelas
- Regulación en continuo del largo de puntada

Campo de aplicación

- La costura del trasero de pantalones mediante un equipo de costura en tándem (-6/10)
- Costuras laterales y de entrepiernas, así como costuras en forros

Características de rendimiento

- 920 – 950 cierre de costuras de fondo / 480'
- Velocidad máx.: 5.000 puntadas/min.
- Largo máx. de puntada: 4,5 mm



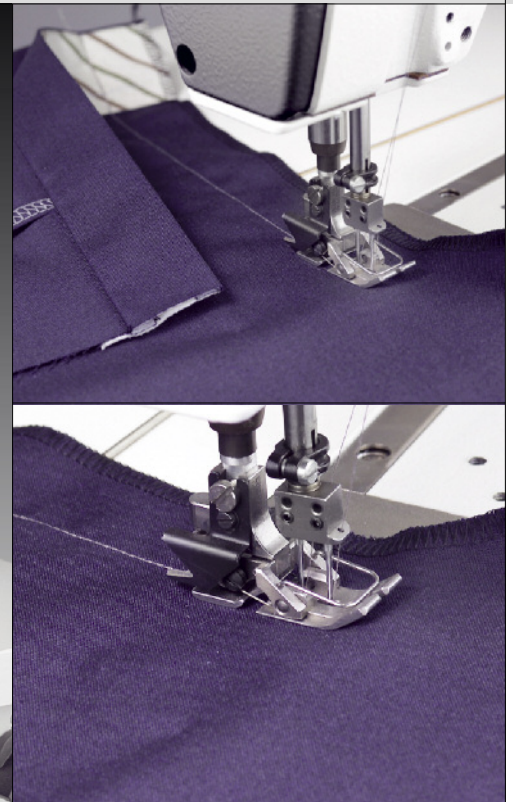

Einnadel-Doppelkettenstichmaschine mit Untertransport

- Geräusch- und vibrationsarmer Lauf
- Optimale Nähssicherheit bis zur max. Stichzahl
- Sehr gutes Transportverhalten bei geringstem Presserfußdruck
- Stufenloses Einstellen der Stichlänge
- Option: Brückenteilesatz mit Tandemfuß (-6/10)

Einsatzbereich

- Nähen von Seiten- und Schrittnähten sowie Futternähten (Einnadel-Anwendung)
- Gesäßnaht schließen (Zweinnadel-Anwendung, 0,4 mm Nadelabstand)

Leistungsmerkmale

- 920 – 950 Gesäßnähte schließen / 480'
- Max. Stichzahl: 6.000/Min.
- Max. Stichlänge: 4,5 mm

Single needle double-chainstitch machine with bottom feed

- Low-noise, low-vibration running
- Optimum sewing reliability, even at max. speed
- Very good feeding characteristics at low foot pressure
- Infinitely variable stitch length
- Option: Bridge gauge set with tandem presser foot (-6/10)

Field of application

- Sewing of side and in seams, as well as lining seams (single needle application)
- Closing of the seat seam (twin needle application, 0.4 mm needle gauge)

Performance features

- Closing of 920 – 950 trousers seat seams / 480'
- Max. sewing speed: 6,000 stitches/min.
- Max. stitch length: 4.5 mm

Máquina de doble punto de cadeneta de una aguja y con arrastre inferior

- Marcha silenciosa y libre de vibraciones
- Seguridad de costura óptima incluso a máxima velocidad
- Comportamiento ideal del arrastre junto a una presión mínima del prensatelas
- Regulación en continuo del largo de puntada
- Opción: Juego de piezas en puente con pie en tándem (-6/10)

Campo de aplicación

- Costuras laterales y de entrepiernas, así como costuras en forros (aplicación con una sola aguja)
- Cierre de costuras de fondo /aplicación con dos agujas, 0,4 mm distancia entre agujas)

Características de rendimiento

- 920 – 950 cierre de costuras de fondo / 480'
- Velocidad máx.: 6.000 puntadas/min.
- Largo máx. de puntada: 4,5 mm





Doppelkettenstichmaschine mit Unter- und Walzen-Obertransport ohne Automatikfunktionen

- Intermittierend arbeitender, elektronischer, programmierbarer Walzen-Obertransport und vorwählbarer Walzendruck sorgen für glatte Nähte (Ukl. -948/26)
- Optimale Nähsicherheit bis zur max. Stichzahl
- Geräusch und vibrationsarmer Lauf
- Sehr gutes Transportverhalten bei geringstem Presserfußdruck
- Stufenloses Einstellen der Stichlänge
- Walzen-Obertransport materialabhängig programmierbar
- Optionaler Kantenführungs-Apparat für kantengleiches Zusammennähen zweier Lagen

Einsatzbereich

Allgemeine Arbeitsgänge zum Schließen von langen Nähten

Leistungsmerkmale

- Max. Stichzahl: 5.000/Min.
- Max. Stichlänge: 4,5 mm
- Max. Stichlänge für Walzen-Obertransport: 8,0 mm

Single needle double-chainstitch machine with bottom feed and top puller feed without automatic functions

- The intermittent top puller feed motion (electronical, programmable) and a pre-selectable roller pressure allows smooth seams (subcl. -948/26)
- Optimum sewing reliability, even at max. speed
- Low-noise, low-vibration running
- Very good feeding characteristics at low foot pressure
- Infinitely variable stitch length
- Top puller feed can be programmed depending on the material
- Optional edge guide device for edge-to-edge stitching of two layers

Field of application

General operations to close long seams

Performance features

- Max. sewing speed: 5,000 stitches/min.
- Max. stitch length: 4,5 mm
- Max. stitch length for top puller feed: 8,0 mm

Máquina de doble punto de cadeneta de una aguja, con arrastre inferior y transporte superior por puller sin funciones automáticas

- El avance intermitente del puller (electrónico, programable), en combinación con la presión previamente seleccionable del rodillo, proporciona unas costuras muy lisas (subclase -948/26)
- Marcha silenciosa y libre de vibraciones
- Seguridad de costura óptima incluso a máxima velocidad
- Comportamiento ideal del arrastre junto a una presión mínima del prensatelas
- Regulación en continuo del largo de puntada
- Transporte superior por puller programable en función del material
- Dispositivo opcional de guía de borde para el cosido de borde a borde de dos capas

Campo de aplicación

Operaciones generales de cierre de costuras largas

Características de rendimiento

- Velocidad máx.: 5.000 puntadas/min.
- Largo máx. de puntada: 4,5 mm
- Largo máx. de puntada de transporte superior por puller: 8,0 mm



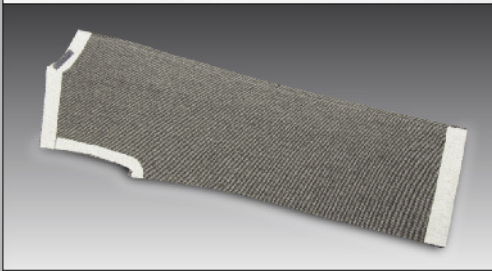

Einnadel-Doppelkettenstichmaschine mit Unter-, Walzen-Obertransport und Automatikfunktionen

- Intermittierend arbeitender, elektronischer, programmierbarer Walzen-Obertransport und vorwählbarer Walzendruck sorgen für glatte Nähte (Ukl. -948/26)
- Optimale Nähssicherheit bis zur max. Stichzahl
- Geräusch- und vibrationsarmer Lauf
- Sehr gutes Transportverhalten bei geringstem Presserfußdruck
- Stufenloses Einstellen der Stichlänge
- Walzen-Obertransport materialabhängig programmierbar
- Einfache Handhabung und konstante Nahtbreiten durch pneumatisch ausschwenkbaren Kantenführungsapparat, aktiviert durch Knieschalter

Typischer Einsatzbereich

- Hosenseitennähte
- Hosenschnittnähte
- Rockseiten- und Rockmittelnähte

Leistungsmerkmale

- 350 – 380 komplette Hosen / 480' (Seiten- und Schnittnähte schließen)
- Max. Stichzahl: 6.000/Min.
- Max. Stichlänge: 4,5 mm
- Max. Stichlänge für Walzen-Obertransport: 8,0 mm

Single needle double-chainstitch machine with bottom feed, top puller feed and automatic functions

- The intermittent top puller feed motion (electronic, programmable) and a pre-selectable roller pressure allows smooth seams (subcl. -948/26)
- Optimum sewing reliability, even at max. speed
- Low-noise, low-vibration running
- Very good feeding characteristics at low foot pressure
- Infinitely variable stitch length
- Top puller feed can be programmed depending on the material
- Easy handling and constant seam widths due to pneumatical swivable edge guide attachment, activated by knee switch

Field of application

- Trousers side seams
- Trousers inseams
- Skirt side seams and skirt center seams

Performance features

- 350 – 380 complete trousers / 480' (closing side seams and inseams)
- Max. sewing speed: 6,000 stitches/min.
- Max. stitch length: 4.5 mm
- Max. stitch length for top puller feed: 8.0 mm

Máquina de doble punto de cadeneta de una aguja, con arrastre inferior, transporte superior por puller y funciones automáticas

- El avance intermitente del puller (electrónico, programable), en combinación con la presión previamente seleccionable del rodillo, proporciona unas costuras muy lisas (subclase -948/26)
- Seguridad de costura óptima incluso a máxima velocidad
- Marcha silenciosa y libre de vibraciones
- Comportamiento ideal del arrastre junto a una presión mínima del prensatelas
- Regulación en continuo del largo de puntada
- Transporte superior por puller programable en función del material
- Fácil manejo y anchos de costura constantes gracias a la guía de borde giratoria neumática, activada por un selector de rodilla

Campo de aplicación

- Costuras laterales de pantalones
- Costuras de entrepierna de pantalones
- Costuras laterales y costuras centrales de faldas

Características de rendimiento

- 350 – 380 Pantalones completos / 480' (coser costuras laterales y de entrepierna)
- Velocidad máx.: 6.000 puntadas/min.
- Largo máx. de puntada: 4,5 mm
- Largo máx. de puntada de transporte superior por puller: 8,0 mm





Doppelkettenstich-Spezialnähmaschine mit Unter- und differenzierbarem Obertransport

- Spezialnähmaschine mit vor der Nadel arbeitendem Obertransporteur (-6/41)
- Optimale Nähssicherheit bis zur max. Stichzahl
- Einarbeiten von Mehrweite bzw. verschiebungsfreies Nähen durch differenzierbaren Obertransport
- Option: Obertransport-Momentverstellung zum gezielten Verändern des Obertransportvorschubs während des Nähvorgangs mittels zusätzlicher Tretplatte bzw. Knieschalter (-918/03)
- Separat einstellbarer Obertransporteurdruck optimiert die Verarbeitung diffiziler Ware
- Maschine ist um diverse Apparate erweiterbar, z. B. Apparat -104/02 zum Rückenpasse annähen

Einsatzbereich

- Schulter-Schließnaht (Hemd)
- Rückenpasse (Hemd)
- Schlitzleiste / Reißverschluss (Hose)
- Sakko-Innenfutter zusammennähen

Leistungsmerkmale

- Schulternähte in Hemden: 500 Hemden / 480'
- 1.000 Hemden-Rückenpassen / 480'
- Max. Stichzahl: 5.000/Min.
- Max. Stichlänge: 4,5 mm
- Durchgang unter Nähfuß: 7,0 mm

Double-chainstitch special sewing machine with bottom and differential top feed

- Special sewing machine with pulling-type top feed (-6/41)
- Optimum sewing reliability, even at max. speed
- Fullness application or shift-free sewing, due to differential top feed
- Option: Instant-change top feed for changing the top feed setting during sewing by pedal- or knee-switch control (-918/03)
- Separately adjustable pressure of vibrating presser for optimum sewing of difficult fabrics
- Machine can be equipped with several special attachments, e.g. attachment -104/02 for sew on yoke

Field of application

- Close shoulder seams (shirt)
- Sew on yoke (Shirt)
- Fly piece / zipper (trouser)
- Close jacket lining

Performance features

- Shoulder seams in shirts: 500 shirts / 480'
- 1,000 shirt back jokes / 480'
- Max. sewing speed: 5,000 stitches/min.
- Max. stitch length: 4.5 mm
- Clearance under presser foot: 7.0 mm

Máquina de coser especial de punto cadeneta doble con arrastre inferior y arrastre superior diferenciable

- Suministrable con transporte superior accionado delante o de la aguja (-6/41)
- Marcha silenciosa y libre de vibraciones
- Embebido del flojo y costura perfectamente casada de los componentes gracias al arrastre superior diferenciable
- Opción: Mecanismo de cambio momentáneo para variar sistemáticamente el avance del transportador superior durante la costura por medio de un pedal adicional o de un interruptor de rodillera (-918/03)
- La regulación por separado de la presión del transportador superior facilita la confección de géneros difíciles
- A la maquina se le puede aplicar diferentes embudos, p.e. embudo-104/02 para coser el canesú de la espalda

Campo de aplicación

- Cerrar costura del hombro (Camisa)
- Canesú (Camisa)
- Bragueta/Cremallera (Pantalón)
- Unir el forro (Americana)

Características de rendimiento

- Costuras de hombros en camisas: 500 camisas / 480'
- 1.000 canesús de espalda / 480'
- Velocidad máx.: 5.000 puntadas/min.
- Largo máx. de puntada: 4,5 mm
- Pasaje bajo el prensatelas: 7,0 mm





Doppelkettenstichmaschine mit Differential-Untertransport (Kappnaht)

- Abrufen einer voreingestellten Mehrweite
- Stichsteller mit integrierten Differentialtransport-Einstellhebeln
- PFAFF 5489-H: in Zwei- oder Dreinadelausführung
- Spezialversion: Parallel arbeitender Differentialtransport (-739/01) sowie Walzentransport (-748/26) zum rationellen und verzugfreien Herstellen von Sattel- und Gesäßnähten
- Rotimat: neuer Kettentrenner (Option)
- Option: Reflexlichtschranke für automatischen Nähstop am Nähgutende mit Folgefunktionen: z. B. Ketten trennen, Nähfußlüften u.a.

Einsatzbereich

- Nähen von Sattel- und Gesäßnähten bei Jeans
- Näharbeiten am Airbag

Leistungsmerkmale

- 1.200 – 1.300 Jeans (Sattel- und Gesäßnähte) / 480'
- Max. Stichzahl: 5.500/Min.
- Max. Stichlänge: 4,5 mm
- Durchgang unter Nähfuß: 7,0 mm

Double-chainstitch machine with differential bottom feed (lap seam)

- A preset fullness can be called up
- Stitch length regulator with integrated differential-feed control levers
- PFAFF 5489-H: Two needles or three needles
- Special version: Parallel-working differential feed (-739/01) and puller feed (-748/26) used for efficient and distortion-free sewing of left-hand lap-felled seams
- Rotimat: new chain cutter (option)
- Option: Light barrier for automatic sewing stop at the fabric end with sequential functions: e.g. chain cutting, sewing foot lifting etc.

Field of application

- Sewing of lap-felled seams and yoke seams by jeans
- Sewing operations on airbag

Performance features

- 1,200 – 1,300 jeans (lap-felled and yoke seams) / 480'
- Max. sewing speed: 5,500 stitches/min.
- Max. stitch length: 4.5 mm
- Clearance under presser foot: 7.0 mm

Máquina de doble punto de cadeneta, con arrastre diferencial inferior (costura sobre cargada)

- Llamar un flojo preajustado
- Regulador de puntada con palancas integradas para el arrastre diferencial
- La PFAFF 5489-H se suministra en el tipo dos o de tres agujas
- Versión especial: arrastre diferencial paralelo (-739/01) así como un transportador auxiliar de rodillos (puller) (-748/26) para realizar de forma eficiente costuras sobrecargadas dobles a la izquierda (costura de fondo de partes altas traseras del jeans)
- Rotimat: novedoso corta-cadeneta (opción)
- Opción: Barrera fotoeléctrica de reflexión para la parada automática de la costura al final de la costura con funciones de seguimiento: el corte de cadena, el levantamiento del pie prensatela etc.

Campo de aplicación

- Costura de fondo de partes traseras de jeans
- Elaboración de costuras en airbags

Características de rendimiento

- 1,200 – 1,300 Pantalones vaqueros (costuras del sillín y costuras de trasero) / 480'
- Velocidad máx.: 5.500 puntadas/min.
- Largo máx. de puntada: 4.5 mm
- Pasaje bajo el prensatelas: 7.0 mm





Einfach-Kettenstichmaschine mit Unter- und differenzierbarem Obertransport

- Speziesschnellnäher mit vor oder hinter der Nadel arbeitendem Obertransporteur
- Einarbeiten von Mehrweite bzw. verschiebungsfreies Nähen durch differenzierbaren Obertransport
- Abrufen einer voreingestellten Mehrweite während des Nähvorgangs über ein zusätzliches Pedal
- Separat einstellbarer Obertransporteurdruck optimiert die Verarbeitung diffiziler Ware

Einsatzbereich

- Kantenheftarbeiten in der Sakko- und Mantelfertigung
- Zierheftnähte z. B. am Ärmelschlitz oder Tascheneingriff

Leistungsmerkmale

- 490 – 500 Sakko-Vorderkanten heften
- Max. Stichzahl: 5.000/Min.
- Max. Stichlänge: 10,0 mm
- Durchgang unter Nähfuß: 7,0 mm

Single chainstitch machine with bottom feed and differential top feed

- Special high-speed seamer with pushing- or pulling-type top feed
- Fullness application or shift-free sewing, due to differential top feed
- A preset fullness can be called up during sewing via second foot pedal
- Separately adjustable pressure of vibrating presser for optimum sewing of difficult fabrics

Field of application

- Edge basting operations in the production of men's jackets and coats
- Fancy basting seams, e.g. at the sleeve vent or pocket opening

Performance features

- 490 – 500 jackets – baste front edges
- Max. sewing speed: 5,000 stitches/min.
- Max. stitch length: 10.0 mm
- Clearance under presser foot: 7.0 mm

Máquina de punto de cadeneta simple con arrastre inferior y transporte superior por pies diferenciable

- Suministrable con transporte superior accionado delante o detrás de la aguja
- Embebido del flojo y costura perfecta mente casada de los componentes gracias al arrastre superior diferenciable
- Llamada de una plenitud preajustada durante la costura mediante un pedal adicional
- La regulación por separado de la presión del transportador superior facilita la confección de géneros difíciles

Campo de aplicación

- Trabajos de hilvanado de los cantos en la producción de americanas y abrigos
- Costuras de hilvanado ornamentales por ej. en la abertura de bocamanga o abertura del bolsillo

Características de rendimiento

- 490 – 500 Grapar los bordes delanteros de las americanas
- Velocidad máx.: 5.000 puntadas/min.
- Largo máx. de puntada: 10,0 mm
- Pasaje bajo el prensatelas: 7,0 mm



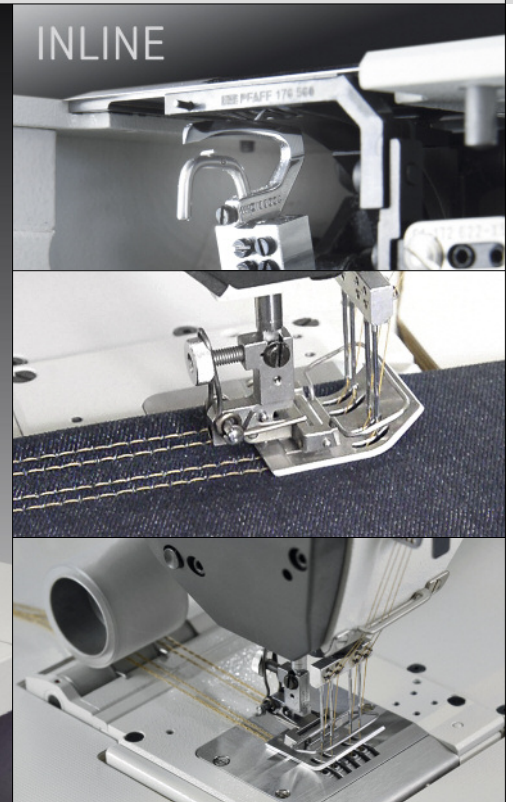

Doppelkettenstich-Spezialmaschine in Ein- und Mehrnadelausführung mit Unter- und Nadeltransport

- Die Greifer sind parallel angeordnet und arbeiten in Nahtlinie (INLINE)
- Exakter und gleichmäßiger Fadeneinzug bei allen Materialien
- Erleichtertes Einfädeln durch ausschwenkbare Greifer; alle Einfädelstellen sind von der Vorderseite der Maschine zugänglich
- Ausstattung mit bis zu 10 nebeneinander angeordneten Nadeln
- Nachträgliches Ändern der Nadelabstände und anderer Nahtbilder sind durch Umbau möglich:
 - größter Abstand zwischen den äußersten Nadeln: 60 mm
 - kleinster Abstand zwischen zwei Nadeln: 4,8 mm
- Durch Auswechseln von Apparaten oder Nähwerkzeugen kann die Maschine den individuellen Bedürfnissen angepasst werden
- Die Konstruktion eignet sich sowohl für tischebene, als auch hochstehende Montage
- Rückwärtsnähen – für die Verwendung auf Nähanlagen (z. B.: 1 Kopf links, 1 Kopf rechts)

Einsatzbereich

Allgemeine Näharbeiten an Jeans, Berufs-, Sport-, Freizeitbekleidung und anderen Artikeln

Leistungsmerkmale

- Max. Stichzahl: 3.600/Min. (abhängig von Nadelabstand, Material und Arbeitsgang)
- Nadelabstand: 4,8 – 60,0 mm
- Durchgang unter dem Nähfuß: 10,0 mm

Double-chainstitch special machine in single and multi-needle models with bottom and needle feed

- The hooks are arranged parallel to each other and work in the seam line (INLINE)
- Precise and even stitch-setting on all materials
- Simplified threading due to the retractable hook; all threading points are accessible from the front of the machine
- Can be equipped with up to 10 needles next to each other
- Other needle distances and seam constructions are possible by conversion:
 - largest distance between outermost needles: 60 mm
 - smallest distance between two needles: 4.8 mm
- By exchanging mechanisms or sewing tools the machine can be adapted to suit individual needs
- The construction is suitable for table-height and standing installation
- Reverse sewing – for the use on sewing units, e.g. 1 head left and 1 head right

Field of application

General sewing operations on jeans, workwear, sportswear, casual wear and other goods

Performance features

- Max. speed: 3,600 stitches/min. (depends on needle distance, material and operation)
- Needle distance: 4.8 – 60.0 mm
- Clearance under sewing foot: 10.0 mm

Máquina de punto cadeneta doble, especial, con arrastre inferior y una o varias agujas acompañantes

- Garfios dispuestos paralelamente y de función namiento en el sentido de la costura (INLINE)
- Remetido exacto y uniforme del hilo en todos los materiales
- Enhebrado simplificado gracias al garfio desviado hacia fuera; todos los puntos de enhebrado quedan accesibles desde la parte delantera de la máquina
- Puede equiparse hasta con 10 agujas colocadas en línea
- Otras distancias entre agujas y esquemas de costuras posibles mediante transformación:
 - distancia máxima entre las agujas exteriores: 60 mm
 - distancia mínima entre dos agujas: 4,8 mm
- Recambiando aparatos u órganos de costura, se puede adaptar la máquina a las necesidades individuales
- La construcción es apropiada para montaje como máquina de base plana (a ras del tablero) así como para máquina de brazo al aire (sobre el tablero)
- Coser en reversa – aplicación en puestos de trabajo automatizados (p.ej. 1 cabezal izquierdo, 1 cabezal derecho)

Campo de aplicación

Trabajos generales en jeans, ropa de trabajo, de deporte, casual y otras prendas

Características de rendimiento

- Velocidad máx.: 3.600 puntadas/min. (dependiendo de la distancia entre agujas, del material y de la operación)
- Distancia entre agujas: 4,8 – 60,0 mm
- Altura de pasaje bajo: 10 mm el prensatelas



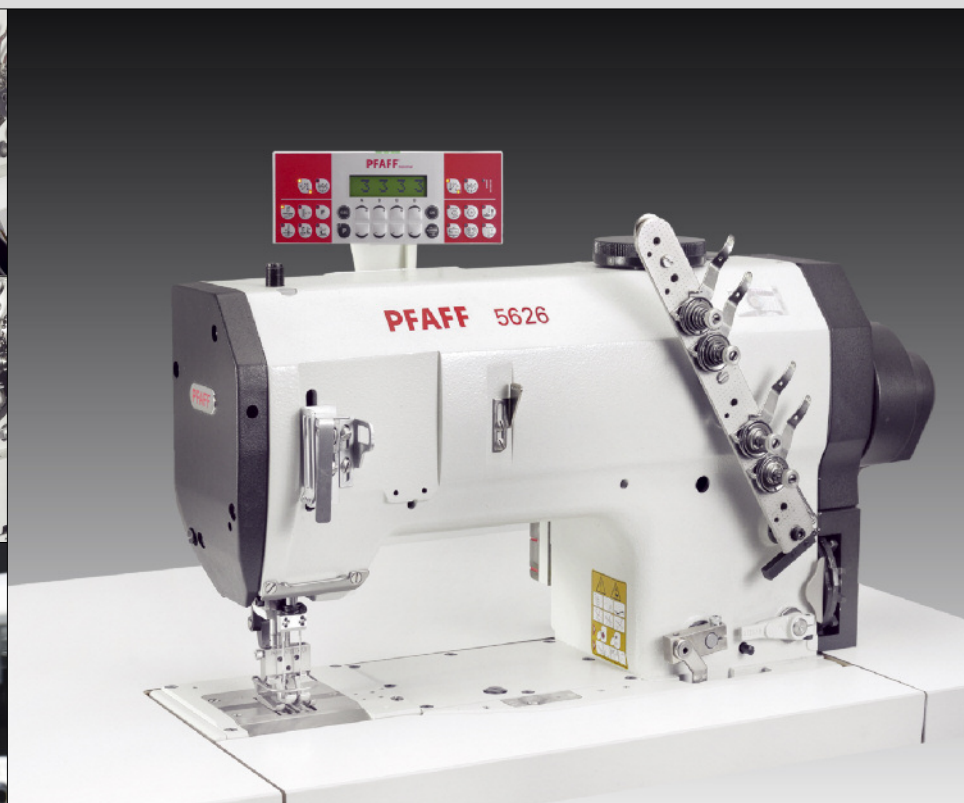
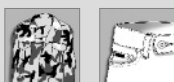

Doppelkettenstich-Spezialmaschine mit Dreifachtransport für hochwertige Abstepparbeiten an schweren Materialien

- Außergewöhnlich hohe Nahtqualität bei Zier- und Abstepparbeiten im sichtbarem Bereich
- Hohe Durchzugskraft durch Obertransport mit alternierenden Füßen und Nadeltransport
- Ein Anschlagbetisch ermöglicht einen einfachen Umbau der Maschine von Freiarms- auf Flachbett-Version
- Die 5626 arbeitet mit parallel angeordneten Greifern, die in Nahtlinie arbeiten (Inline)
- Leichtestes Einfädeln durch ausschwenkbare Greifer – alle Einfädelstellen sind von der Vorderseite der Maschine zu erreichen
- Weitere Ausstattungen auf Anfrage
- PFAFF 3719: Spezial-Arbeitsplatz mit Bundapparat für Jeans

Optionen

- Pneumatisch steuerbare Nahtmittenführung für exakte Ziernähte
- Höhenverstellbarer Tisch für sitzende oder stehende Bedienung
- Tischplattenebener oder -hoher Einbau

Einsatzbereich

Bund annähen und übersteppen bei Jeans

Leistungsmerkmale

- Hoher Obertransporthub bis max. 7,0 mm
- Großer Stoffdurchgang bis max. 14,0 mm
- Max. Stichzahl: Stichlänge < 4,5 mm: 5.000/Min. Stichlänge > 4,5 mm: 3.500/Min.
- Stichlänge (max.): 1-Nadel: 8,5 mm, 2-Nadel: 6,0
- Nadelabstand: 4,8 bis 60 mm

Double-chainstitch special machine with unison feed for high-quality top-stitching operations on heavy fabrics

- Very high stitch quality for top stitching and decorative seams
- High traction due to unison feed (bottom feed, alternating top and needle feed)
- A slide-on table ensures a simple conversion from cylinder arm to flat bed
- The 5626 works with parallel located loopers which move in sewing direction (Inline)
- Simple threading, owing to swing-out loopers – all threading points are accessible from the front of the machine
- Further equipments on request
- PFAFF 3719: Special workplace with waistband folder for jeans

Options

- Pneumatically actuated seam center guide
- Height adjustable stand for sit-down or stand-up operation
- Fully submerged set-up

Field of application

Fixing and top-stitching of the waistband (Jeans)

Performance features

- High top feed stroke up to max. 7.0 mm
- Fabric clearance under the foot: max. 14.0 mm
- Max. Sewing speed:
Stitch length < 4.5 mm: 5,000 stitches/min.
Stitch length > 4.5 mm: 3,500 stitches/min.
- Stitch length (max.): 1-needle: 8.5 mm, 2-needle: 6.0 mm
- Needle distances: 4.8 to 60 mm

Máquina especial de punto cadeneta de triple arrastre para operaciones de pespunte de alta calidad

- Extraordinaria calidad de costura en trabajos decorativos y de pespunte resaltados
- Gran potencia de arrastre a través del transporte superior de pie alternante y de aguja
- Una mesa adaptable permite la modificación fácil de versión de brazo libre a versión de base plana
- La 5626 trabaja con garfios ordenados de forma paralela, que se mueven en dirección de la costura (Inline)
- Fácil enhebrado del hilo a través del garfio desplazable. Todos los puntos de enhebrado se pueden alcanzar desde la parte frontal de la máquina
- Otros dispositivos sobre pedido
- PFAFF 3719: Puesto de trabajo especial con dispositivo de pretina para jeans

Opciones

- Control neumático del centrado de la punta da para una costura decorativa exacta
- Mesa de altura ajustable para trabajar sentado o de pie
- Montaje a ras de la tabla

Campo de aplicación

Costura de pretinas y sobrepunteado de jeans

Características de rendimiento

- Alta carrera del arrastre superior hasta 7,0 mm
- Amplio espacio de pasaje de material max. 14,0 mm
- Velocidad máx.:
Largo de puntada < 4,5 mm: 5.000 puntadas/min.
Largo de puntada > 4,5 mm: 3.500 puntadas/min.
- Largo de puntada (max.): 1-Aguja: 8,5 mm, 2-Agujas: 6,0 mm; Distancia entre agujas: 4,8 a 60 mm





Doppelsteppstichmaschinen Lockstitch machines / Máquinas de punto pespunte doble

Mit Untertransport – leichte bis mittelschwere Ware With bottom feed – medium weight to heavy weight material Con arrastre inferior – materiales ligeros a semipesados	2063/2063-G	16
Mit Untertransport – leichte bis mittelschwere Ware With bottom feed – medium weight to heavy weight material Con arrastre inferior – materiales ligeros a semipesados	2083-A/B	17
Mit Untertransport – mittelschwere bis schwere Ware With bottom feed – medium weight to heavy weight material Con arrastre inferior – materiales semipesados a pesados	2083-G C	18
Mit Unter- und Nadeltransport – leichte bis mittelschwere Ware With bottom and needle feed – light weight to medium weight material Con arrastre inferior y transporte por aguja – materiales ligeros a semipesados	2081-B	19
Mit Unter- und Nadeltransport – mittelschwere bis schwere Ware With bottom and needle feed – medium weight to heavy weight material Con arrastre inferior y transporte por aguja – materiales semipesados a pesados	2081-G C	20
Mit Unter- und Nadeltransport – Spezialnähmaschinen / Plusline With bottom and needle feed – Special sewing machines / Plusline Con arrastre inferior y transporte por aguja – Máquinas especial / Plusline	2481-980/30 Plusline 2483 Plusline	21 22
Mit Unter- und Nadeltransport und zuschaltbarem, mechanischem Kantenschneider With bottom and needle feed and coupled mechanical edge trimmer Con arrastre inferior y transporte por aguja y recortadora de bordes mecánica intercambiable	2081-731/01	23
Mit Untertransport und zuschaltbarem, mechanischem Kantenschneider With bottom feed and coupled mechanical edge trimmer Con arrastre inferior y recortadora de bordes mecánica intercambiable	2083-731/01	24
Mit Unter- und Walzenobertransport With bottom feed and top puller feed Con arrastre inferior y transporte superior de rodillos	2083-748/02	25
Mit Unter-, Nadel- und Walzenobertransport With bottom feed, needle feed and top puller feed Con arrastre inferior, de aguja y de rodillo superior	2081-748/02	26
Mit Unter- und differenzierbarem Fuß-Obertransport With bottom feed and differential top feed Con arrastre inferior y arrastre superior de pie diferenciable	487-G-6/61 487-104/02	27 28
Mit Untertransport, differenzierbarem Fuß-Obertransport und integrierter Mehrweitensteuerung With bottom feed and differential top feed and integrated fullness control Con arrastre inferior, arrastre superior de pie diferenciable y control de llenado integrado	487-19/19-918/55	29
Mit Unter- und differenzierbarem Fuß-Obertransport und elektronischem Kantenschneider With bottom feed, differential top feed and edge trimmer driven by electric motor Con arrastre inferior, arrastre superior de pie diferenciable y con cortador de bordes electrónico	487-731/12	30

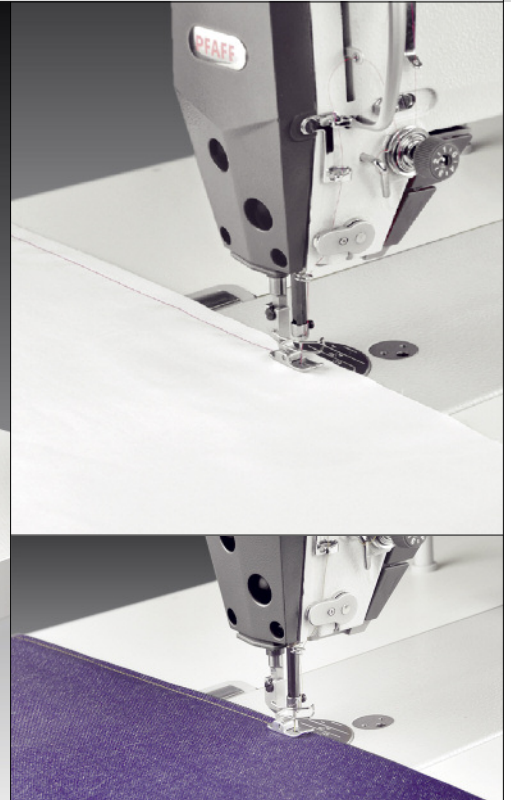

Einnadel-Doppelsteppstichmaschine mit Untertransport für leichte bis mittelschwere Ware

- Ergonomische Bedienung – durch in den Arm integriertes Bedienfeld
- Ein sauberer Arbeitsplatz wird durch die Minimalölschmierung der Nadelstange, sowie dem „Semi-Dry“-Schmierungskonzept sicher gestellt
- Hohe Effizienz durch den energiesparenden, integrierten Direktantrieb
- Akkurates Stichbild durch die serienmäßige Faden-einziehvorrichtung
- Integrierte, dimmbare LED Nähfeldbeleuchtung als Standardausstattung
- Automatische Nähfußlüftung, Nahtverriegelung und Fadenabschneider
- Integriertes Bedienfeld zum Programmieren und Aufrufen von Nahtprogrammen
- Fadenabschneider, je nach Version:
-900/24: mit ca. 5 mm Restfadenlänge
-900/82: Kurzfadenabschneider \leq 3 mm Restfadenlänge
- Überzeugendes Preis-Leistungs-Verhältnis

Einsatzbereich

Universeller Einsatz in allen Bereichen der Bekleidungsindustrie für leichte bis mittelschwere Ware

Leistungsmerkmale

- Max. Stichlänge: 5,0 mm
- Max. Stichzahl: 5.500/Min.
- Durchgang unter Nähfuß: 12,0 mm

Single needle lockstitch machine with bottom feed for light to medium weight material

- Ergonomic operation – with integrated control panel in the arm
- A clean workplace is ensured by the minimal oil lubrication of the needle bar and the „Semi-Dry“ lubrication concept
- High efficiency through energy-saving, integrated direct drive
- Accurate stitch formation due to the standard thread nipper
- Integrated, dimmable LED sewing light as standard
- Automatic sewing foot lifting, backtacking and thread trimmer
- Integrated control panel for programming and calling up seam programs
- Thread trimmer, depending on version:
-900/24: with approx. 5 mm remaining thread length
-900/82: short thread trimmer \leq 3 mm remaining thread length
- Convincing price-performance ratio

Field of application

Universal use in all sectors of the apparel industry for light to medium weight material

Performance features

- Max. stitch length: 5.0 mm
- Max. speed: 5,500 stitches/min.
- Clearance under sewing foot: 12.0 mm

Máquina de doble pespunte de una aguja con arrastre inferior para materiales ligeros a semipesados

- Manejo ergonómico – a través del panel de control integrado en el brazo de la máquina
- La lubricación mínima con aceite de la barra de aguja y el concepto de lubricación „Semi-Seco“ garantizan un puesto de trabajo limpio
- Alta eficacia gracias al ahorro energético del motor de accionamiento directo
- Aspecto excelente de la puntada gracias al dispositivo retirahilo estándar
- Lámpara integrada para iluminar el campo de costura con LED de intensidad regulable, como equipo estándar
- Dispositivo cortahilo, levantamiento del pie prensate-las y remate de la costura automáticos
- Panel de mando para el operador para la programación y la llamada de programas de costura
- Corta hilos, según versión:
-900/24: hilo restante ca. 5 mm
-900/82: Corta hilos hebra corta \leq 3 mm
- Relación precio-rendimiento convincente

Campo de aplicación

Empleo universal en todos los campos de la industria del vestido para materiales ligeros a semipesados

Características de rendimiento

- Longitud de puntada máx.: 5,0 mm
- Velocidad máx.: 5.500 puntadas/min.
- Pasaje máx. bajo el prensate-las: 12,0 mm





Einnadel-Doppelstepstichmaschine mit Untertransport für leichte bis mittelschwere Ware

- Frischölschmierung – „Trockene Maschine“ (keine mit Öl gefüllte Ölwanne)
- Gute Stichlängenkontinuität und Nahtqualität
- Hohe Flexibilität durch umstellbaren Nadelstangenhub (30,0 auf 36,0 mm): Eine Maschine für alle Materialstärken
- Exzenter für Schräglage des Stoffschiebers
- Messer-/Fängerwechsel für die Fadenschneideinrichtung ohne Neujustage
- Integrierte Lösungen für Presserfußlüftung, Verriegelungseinrichtung ohne Druckluft
- Stichlänge bis 6 mm – vorwärts und rückwärts (bei PFAFF 2081/2083 in C-Version)
- -909/14: Fadenklemme für einen sauberen Nähstart (Option)
- Großer Greifer (G) mit 50% mehr Fassungsvermögen als bei herkömmlichen Greifern (Option)
- Option: Ölfreies Nähen durch einfaches Austauschen des Greifers (max. Stichzahl: 4.000/Min.)

Einsatzbereich

Allgemeine Arbeitsgänge in den unterschiedlichsten Bereichen der Bekleidungsindustrie für leichte bis mittelschwere Ware

Leistungsmerkmale

- Max. Stichlänge: 6,0 mm
- Max. Stichzahl: 5.500/Min.
- Nadelstärken: Nm 65 – 100
- Durchgang unter Nähfuß: 13,0 mm

Single needle lockstitch machine with bottom feed for light to medium weight material

- Fresh oil lubrication – “Dry machine” (no oil sump)
- Good stitch length continuity and seam quality
- High flexibility due to the adjustable needle bar stroke (30.0 to 36.0 mm): One machine for all material thicknesses
- Eccentric for tilted position of the feed dog
- Knife/catcher change on thread trimmer without readjustment
- Integrated solutions for presser foot lift, backtacking mechanism without compressed air
- Stitch length up to 6 mm – forwards and reverse (on the PFAFF 2081/83 C-Version)
- -909/14: Thread pulling device for neat seam start with thread clamp (option)
- Large hook (G) with 50 % more capacity than conventional hooks (Option)
- Option: Oil free sewing – by simply changing the hook (max. speed: 4,000 stitches/min.)

Field of application

General operations in most different garment sectors for light to medium weight material

Performance features

- Max. stitch length: 6.0 mm
- Max. speed: 5,500 stitches/min.
- Needle size: Nm 65 – 100
- Clearance under sewing foot: 13.0 mm

Máquina de doble pespunte de una aguja con arrastre inferior para materiales ligeros a semi-pesados

- Lubricación con aceite fresco – „Máquina seca“ (sin cárter de aceite)
- Excelente continuidad del largo de puntada y calidad de costura
- Gran flexibilidad gracias a la barra de aguja regulable (de 30 a 36 mm). Una máquina apta para todos los grosores de material
- Excéntrica para inclinar el cursor de material
- Cambio de cuchilla y cazahilos para el dispositivo cortahilos sin necesidad de nuevos ajustes
- Soluciones integradas para soplado del pie prensate-las; dispositivo de enclavamiento sin aire comprimido
- Largo de puntada de hasta 6 mm - avance y retroceso (en PFAFF 2081/2083, versión C)
- -909/14: La pinza-hilo controlada garantiza un comienzo limpio de la costura (opción)
- Garfio grande (G) con canilla de capacidad aumentada en un 50% en comparación con las máquinas convencionales (opción)
- Opción: Costura sin aceite sencillamente cambiando el garfio (Máx.: 4.000 puntadas/min.)

Campo de aplicación

Trabajos generales de costura en los más diversos ámbitos de la industria del vestido para materiales ligeros a semipesados

Características de rendimiento

- Longitud de puntada máx.: 6,0 mm
- Velocidad máx.: 5.500 puntadas/min.
- Espesor de aguja: Nm 65 – 100
- Pasaje máx. bajo el prensate-las: 13,0 mm



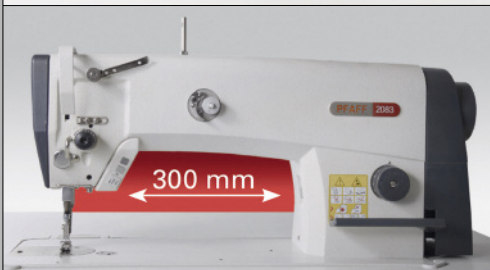
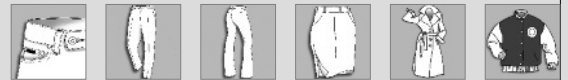

Einnadel-Doppelstepstichmaschine mit Untertransport für mittelschweres bis schweres Nähgut

- Frischölschmierung – „Trockene Maschine“ (keine mit Öl gefüllte Ölwanne)
- Gute Stichlängenkontinuität und Nahtqualität
- Großer Greifer (G) mit 50% mehr Fassungsvermögen als bei herkömmlichen Greifern
- Hohe Flexibilität durch umstellbaren Nadelstangenhub (30,0 auf 36,0 mm): Eine Maschine für alle Materialstärken
- Exzenter für Schräglage des Stoffschiebers
- Messer-/Fängerwechsel für die Fadenschneideeinrichtung ohne Neujustage
- Integrierte Lösungen für Presserfußlüftung, Verriegelungseinrichtung ohne Druckluft
- Stichlänge bis 6 mm – vorwärts und rückwärts (bei PFAFF 2081/2083 in C-Version)
- -909/14: Fadenklemme für einen sauberen Nähstart (Option)

Einsatzbereich

Allgemeine Arbeitsgänge in den unterschiedlichsten Bereichen der Bekleidungsindustrie für mittelschweres bis schweres Nähgut

Leistungsmerkmale

- Max. Stichlänge: 6,0 mm
- Max. Stichzahl: 3.800/Min.
- Durchgang unter Nähfuß: 13,0 mm

Single needle lockstitch machine with bottom feed for medium to heavy-weight material

- Fresh oil lubrication – “Dry machine” (no oil sump)
- Good stitch length continuity and seam quality
- Large hook (G) with 50 % more capacity than conventional hooks
- High flexibility due to the adjustable needle bar stroke (30.0 to 36.0 mm): One machine for all material thicknesses
- Eccentric for tilted position of the feed dog
- Knife/catcher change on thread trimmer without readjustment
- Integrated solutions for presser foot lift, backtacking mechanism without compressed air
- Stitch length up to 6 mm – forwards and reverse (on the PFAFF 2081/83 C-Version)
- -909/14: Thread pulling device for neat seam start with thread clamp (option)

Field of application

General operations in most different garment sectors for medium to heavy-weight material

Performance features

- Max. stitch length: 6.0 mm
- Max. speed: 3,800 stitches/min.
- Clearance under sewing foot: 13.0 mm

Máquina de doble pespunte de una aguja con arrastre inferior para materiales semipesados a pesados

- Lubricación con aceite fresco – „Máquina seca“ (sin cárter de aceite)
- Excelente continuidad del largo de puntada y calidad de costura
- Garfio grande (G) con canilla de capacidad aumentada en un 50% en comparación con las máquinas convencionales
- Gran flexibilidad gracias a la barra de aguja regulable (de 30 a 36 mm). Una máquina apta para todos los grosores de material
- Excéntrica para inclinar el cursor de material
- Cambio de cuchilla y cazahilos para el dispositivo cortahilos sin necesidad de nuevos ajustes
- Soluciones integradas para soplado del pie prensate-las; dispositivo de enclavamiento sin aire comprimido
- Largo de puntada de hasta 6 mm - avance y retroceso (en PFAFF 2081/2083, versión C)
- -909/14: La pinza-hilo controlada garantiza un comienzo limpio de la costura (opción)

Campo de aplicación

Trabajos generales de costura en los más diversos ámbitos de la industria del vestido para materiales semipesados a pesados

Características de rendimiento

- Longitud de puntada máx.: 6,0 mm
- Velocidad máx.: 3.800 puntadas/min.
- Pasaje máx. bajo el prensate-las: 13,0 mm

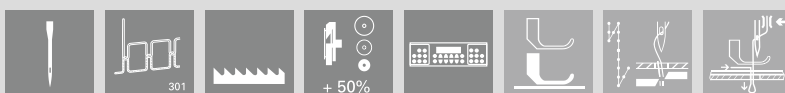

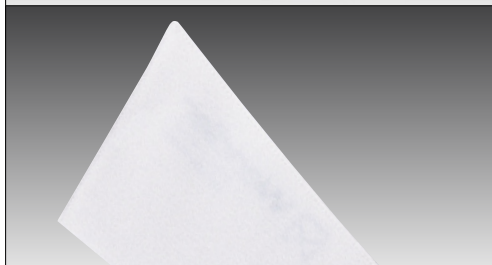

Einnadel-Doppelstepstichmaschine mit Unter- und Nadeltransport für leichte bis mittelschwere Ware

- Frischölschmierung – „Trockene Maschine“ (keine mit Öl gefüllte Ölwanne)
- Gute Stichlängenkontinuität und Nahtqualität
- Hohe Flexibilität durch umstellbaren Nadelstangenhub (30,0 auf 36,0 mm) – eine Maschine für alle Materialstärken (Option)
- Exzenter für Schräglage des Stoffschiebers
- Messer-/Fängerwechsel für die Fadenschneideeinrichtung ohne Neujustage
- Integrierte Lösungen für Presserfußlüftung, Verriegelungseinrichtung ohne Druckluft
- -909/14: Fadenklemme für einen sauberen Nähstart (Option)
- Option: Ölfreies Nähen durch einfaches Austauschen des Greifers (max. Stichzahl: 4.000/Min.)

Einsatzbereich

- Absteppnähte
- Allgemeine Arbeitsgänge in den unterschiedlichsten Bereichen der Bekleidungsindustrie für leichte bis mittelschwere Ware

Leistungsmerkmale

- Max. Stichlänge: 6,0 mm
- Max. Stichzahl: 5.500/Min.
- Durchgang unter Nähfuß: 13,0 mm

Single needle lockstitch machine with bottom and needle feed for light to medium weight material

- Fresh oil lubrication – “Dry machine” (no oil sump)
- Good stitch length continuity and seam quality
- High flexibility due to the adjustable needle bar stroke (30.0 to 36.0 mm) – one machine for all material thicknesses (option)
- Eccentric for tilted position of the feed dog
- Knife/catcher change on thread trimmer without readjustment
- Integrated solutions for presser foot lift, backtacking mechanism without compressed air
- -909/14: Thread pulling device for neat seam start with thread clamp (option)
- Option: Oil free sewing – by simply changing the hook (max. speed: 4,000 stitches/min.)

Field of application

- Topstitching seams
- General operations in most different garment sectors for light to medium weight material

Performance features

- Max. stitch length: 6.0 mm
- Max. speed: 5,500 stitches/min.
- Clearance under sewing foot: 13.0 mm

Máquina de doble pespunte de una aguja con arrastre inferior y transporte por aguja para materiales ligeros a semipesados

- Lubricación con aceite fresco – „Máquina seca“ (sin cárter de aceite)
- Excelente continuidad del largo de puntada y calidad de costura
- Gran flexibilidad gracias a la barra de aguja regulable (de 30 a 36 mm). Una máquina apta para todos los grosores de material (opción)
- Excéntrica para inclinar el cursor de material
- Cambio de cuchilla y cazahilos para el dispositivo cortahilos sin necesidad de nuevos ajustes
- Soluciones integradas para soplado del pie prensate-las; dispositivo de enclavamiento sin aire comprimido
- -909/14: La pinza-hilo controlada garantiza un comienzo limpio de la costura (opción)
- Opción: Costura sin aceite sencillamente cambiando el garfio (Máx.: 4.000 puntadas/min.)

Campo de aplicación

- Costuras de pespunte
- Trabajos generales de costura en los más diversos ámbitos de la industria del vestido para materiales ligeros a semipesados

Características de rendimiento

- Longitud de puntada máx.: 6,0 mm
- Velocidad máx.: 5.500 puntadas/min.
- Pasaje máx. bajo el prensate-las: 13,0 mm



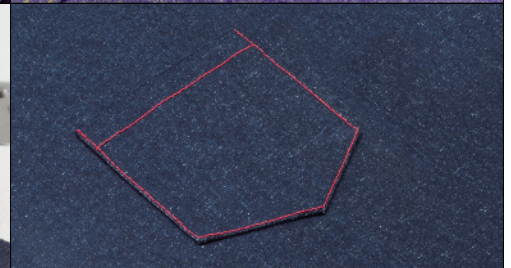
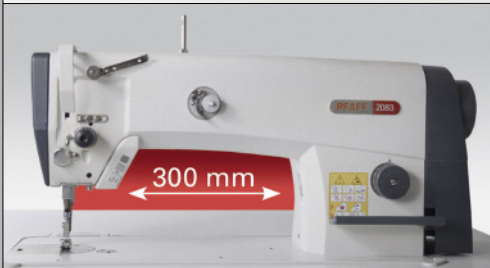

Einnadel-Doppelstepstichmaschine mit Unter- und Nadeltransport für mittelschweres bis schweres Nähgut

- Frischölschmierung – „Trockene Maschine“ (keine mit Öl gefüllte Ölwanne)
- Gute Stichlängenkontinuität und Nahtqualität
- Großer Greifer (G) mit 50% mehr Fassungsvermögen als bei herkömmlichen Greifern
- Hohe Flexibilität durch umstellbaren Nadelstangenhub (30,0 auf 36,0 mm): Eine Maschine für alle Materialstärken
- Exzenter für Schräglage des Stoffschiebers
- Messer-/Fängerwechsel für die Fadenschneideeinrichtung ohne Neujustage
- Integrierte Lösungen für Presserfußlüftung, Verriegelungseinrichtung ohne Druckluft
- Stichlänge bis 6,0 mm – vorwärts und rückwärts
- -909/14: Fadenklemme für einen sauberen Nähstart (Option)

Einsatzbereich

- Absteppnähte
- Allgemeine Arbeitsgänge in den unterschiedlichsten Bereichen der Bekleidungsindustrie für mittelschweres bis schweres Nähgut

Leistungsmerkmale

- Max. Stichlänge: 6,0 mm
- Max. Stichzahl: 3.800/Min.
- Durchgang unter Nähfuß: 13,0 mm

Single needle lockstitch machine with bottom and needle feed for medium to heavy weight material

- Fresh oil lubrication – “Dry machine” (no oil sump)
- Good stitch length continuity and seam quality
- Large hook (G) with 50 % more capacity than conventional hooks
- High flexibility due to the adjustable needle bar stroke (30.0 to 36.0 mm): One machine for all material thicknesses
- Eccentric for tilted position of the feed dog
- Knife/catcher change on thread trimmer without readjustment
- Integrated solutions for presser foot lift, backtacking mechanism without compressed air
- Stitch length up to 6.0 mm – forwards and reverse
- -909/14: Thread pulling device for neat seam start with thread clamp (option)

Field of application

- Topstitching seams
- General operations in most different garment sectors for medium to heavy weight material

Performance features

- Max. stitch length: 6.0 mm
- Max. speed: 3,800 stitches/min.
- Clearance under sewing foot: 13.0 mm

Máquina de doble pespunte de una aguja con arrastre inferior y transporte por aguja para materiales semipesados a pesados

- Lubricación con aceite fresco – „Máquina seca“ (sin cárter de aceite)
- Excelente continuidad del largo de puntada y calidad de costura
- Garfio grande (G) con canilla de capacidad aumentada en un 50% en comparación con las máquinas convencionales
- Gran flexibilidad gracias a la barra de aguja regulable (de 30 a 36 mm). Una máquina apta para todos los grosores de material
- Excéntrica para inclinar el cursor de material
- Cambio de cuchilla y cazahilos para el dispositivo cortahilos sin necesidad de nuevos ajustes
- Soluciones integradas para soplado del pie prensatelas; dispositivo de enclavamiento sin aire comprimido
- Largo de puntada de hasta 6,0 mm – avance y retroceso
- -909/14: La pinza-hilo controlada garantiza un comienzo limpio de la costura (opción)

Campo de aplicación

- Costuras de pespunte
- Trabajos generales de costura en los más diversos ámbitos de la industria del vestido para materiales semipesados a pesados

Características de rendimiento

- Longitud de puntada máx.: 6,0 mm
- Velocidad máx.: 3.800 puntadas/min.
- Pasaje máx. bajo el prensatelas: 13,0 mm

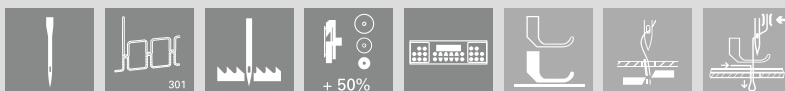

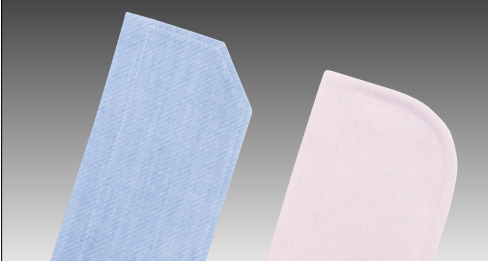
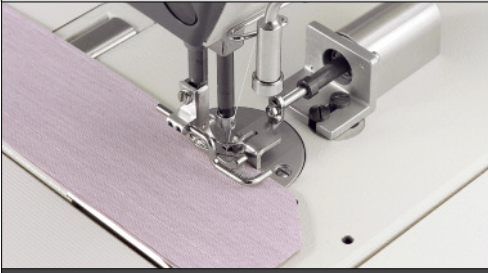

Einnadel-Doppelstepstich-Spezialmaschine mit Unter- und Nadeltransport für das Absteppen von Kleinteilen

- Schnelle und exakte Eckstichherzeugung mit hochpräziser Sensorik (reproduzierbare Qualität)
- Unterschiedliche Winkel und Konturen des Nähgutes über Touch-Screen-Bedienfeld einfach einstellbar
- Gleichbleibender Kantenabstand mit elektronisch gesteuerter Kantenführung
- Hohe Wiederholgenauigkeit der Nähprozesse (hohe Steppgenauigkeit – gleichbleibende Stichtlängen)
- Programmierbarer Nähstopp vor Nahrichtungsänderungen bzw. vor Ecken und Winkeln
- Variable Absteppbreiten und Stichtlängen
- 99 Nahtprogramme á 25 Nahtstrecken – jederzeit flexibel änderbar

Einsatzbereich

Absteppen von Kragen, Manschetten, Patten, Schulterklappen, Ärmelspangen etc.

Leistungsmerkmale

- 1.600 Hemdenkragen / 480'
- 2.400 Manschetten / 480'
- Max. Stichtzahl: 4.500/min.
- Max. Stichtlänge: 3,5 mm
- Kantenabstand: 1,0 – 18,5 mm
- Sensorabstand vor der Nadel: 20,0 mm

Single needle lockstitch special machine with bottom and needle feed for topstitching of small parts

- Quick and exact sewing of corner stitches with the highly accurate sensor system (reproducible quality)
- Different angles and contours on the workpiece can be altered or adjusted easily with the touch-screen control panel
- Constant seam margin with electronically controlled edge guide
- High reproductive accuracy of the sewing processes (high sewing accuracy – constant stitch lengths)
- Programmable sewing stop before change of direction or in front of corners and angles
- Variable top stitching widths and stitch lengths
- 99 seam programs each with 25 seam segments – flexible alternation at any time

Field of application

Topstitching of small parts such as collars, cuffs, flaps, shoulder flaps, sleeve clasps etc.

Performance features

- 1,600 shirt collars / 480'
- 2,400 shirt cuffs / 480'
- Max. speed: 4,500 stitches/min.
- Max. stitch length: 3.5 mm
- Edge margin: 1.0 – 18.5 mm
- Sensor margin in front of the needle: 20.0 mm

Máquina especial de doble pespunte de una aguja con arrastre inferior y transporte por aguja para pespuntear los bordes de partes pequeñas

- Puntada angular rápida y exacta mediante técnica sensorial de gran precisión
- Los diferentes contornos y ángulos en la pieza de costura se modifican y adaptan fácilmente a través del panel de mandos con pantalla táctil
- Margen uniforme de los bordes gracias a la guía lineal de bordes con control electrónico
- Gran exactitud en la repetición de los procesos de costura (pespunte exacto - largo de puntada uniforme)
- Parada de costura programable cuando existen cambios de sentido en la costura o en caso de esquinas y ángulos
- Ancho de pespunte y largo de costura variable
- 99 programas de costura cada uno con 25 sectores de costura – Posibilidad de modificación flexible en cualquier momento

Campo de aplicación

Pespunteo de cuellos, puños, carteras, hombreras, horquillas de manga etc.

Características de rendimiento

- 1.600 cuellos de camisas / 480'
- 2.400 puños / 480'
- Velocidad máx.: 4.500 puntadas/min.
- Largo máx. de puntada: 3,5 mm
- Margen al borde: 1,0 – 18,5 mm
- Distancia del sensor entre el borde adelante y la aguja: 20,0 mm





Einnadel-Doppelstepstich-Spezialmaschine mit Untertransport und automatischer Kantenerkennung

- Automatische Kantenerkennung (z. B. Taschenkanten) durch Sensorik
- Durch schnelle Umstellung auf verschiedene Taschenformen hoher Output bei max. Flexibilität – ideal für Konfektionäre mit ständig wechselnden Formen, Materialien und Bemaßungen
- 99 Nahtprogramme mit à 25 Nahtstrecken
- Hohe Wiederholgenauigkeit der Nähprozesse (hohe Steppgenauigkeit – gleichbleibende Stichlängen)
- Präziser Nahtabstand durch speziellen Ausgleichsfuß

Einsatzbereich

Aufsteppen von Kleinteilen (z. B. Brusttaschen, Ärmelschlitze und Etiketten) auf halb vorgepressten Schnittteilen

Leistungsmerkmale

- 600 Ärmelschlitze = 300 Hemden / 480'
- Max. Stichzahl: 4.500/Min.
- Max. Stichlänge: 2,5 mm
- Sensorabstand vor der Nadel: 10,0 mm

Single needle lockstitch special machine with bottom feed with automatic edge sensing

- Automatic edge sensing, (e. g. pocket edges) with the sensor system
- Quick conversion to various pocket shapes guarantees high output with max. flexibility – ideal for clothing manufacturers with constantly changing shapes, materials and measurements
- 99 seam programs with à 25 seam segments
- High reproductive accuracy of the sewing process (high sewing accuracy – constant stitch lengths)
- Accurate seam depth by a special compensating presser foot

Field of application

Sewing on small parts (e.g. breast pockets, sleeve vents and labels) on semi-finished cuttings

Performance features

- 600 sleeve vents = 300 shirts / 480'
- Max. speed: 4,500 stitches/min.
- Max. stitch length: 2.5 mm
- Sensor margin in front of the needle: 10.0 mm

Máquina especial de doble pespunte de una aguja con arrastre inferior y detección automática de bordes

- Detección automática de los bordes mediante técnica sensorial, p.ej. los bordes de bolsillos
- El cambio rápido a las diferentes formas de bolsillos garantiza un alto rendimiento con máxima flexibilidad – ideal para confeccionistas que trabajan con patrones cuyas formas, materiales y medidas cambian continuamente
- 99 programas de costura de à 25 sectores cada uno
- Gran exactitud en la repetición de los procesos de costura (pespunte exacto - largo de puntada uniforme)
- Margen de costura exacto gracias al pie compensador

Campo de aplicación

Colocado de partes pequeñas (por ej. bolsillos interiores, ojales en manga y etiquetas) en piezas de corte medio prefijadas

Características de rendimiento

- 600 ojales en manga = 300 camisas / 480'
- Velocidad máx.: 4.500 puntadas/min.
- Largo máx. de puntada: 2,5 mm
- Distancia entre sensor y aguja: 10,0 mm



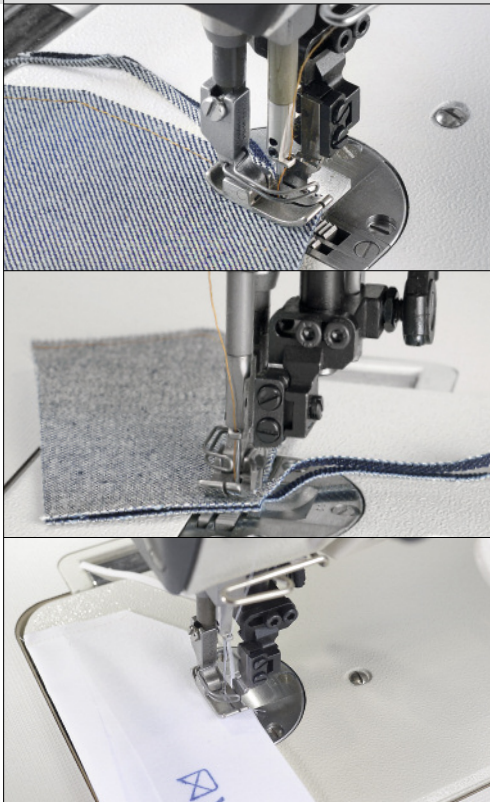

Einnadel-Doppelstepstichmaschine mit Unter-, Nadeltransport und mechanisch zuschaltbarem Kantenschneider

- Frischölschmierung – „Trockene Maschine“ (keine mit Öl gefüllte Ölwanne)
- Gute Stichlängenkontinuität und Nahtqualität
- Großer Greifer (G) mit 50% mehr Fassungsvermögen als bei herkömmlichen Greifern (Option)
- Hohe Flexibilität durch umstellbaren Nadelstangenhub (30,0 auf 36,0 mm) – eine Maschine für alle Materialstärken
- Großer Durchgangsraum unter Maschinenarm (300 mm)
- Messer-/Fängerwechsel für die Fadenschneideinrichtung ohne Neujustage
- Integrierte Lösungen für Presserfußlüftung, Verriegelungseinrichtung ohne Druckluft
- Option: Ölfreies Nähen durch einfaches Austauschen des Greifers (max. Stichzahl: 4.000/Min)

Einsatzbereich

Nähte mit sauber abgeschnittenen Nahtkanten

Leistungsmerkmale

- Max. Stichlänge: 6,0 mm
- Max. Stichzahl: 4.500/Min.
- Durchgang unter Nähfuß: 13,0 mm

Single needle lockstitch machine with bottom feed, needle feed and mechanically switchable edge trimmer

- Fresh oil lubrication – “Dry machine” (no oil sump)
- Good stitch length continuity and seam quality
- Large hook (G) with 50 % more capacity than conventional hooks (option)
- High flexibility due to the adjustable needle bar stroke (30.0 to 36.0 mm) – one machine for all material thicknesses
- Large clearance under machine arm (300 mm)
- Knife/catch change on thread trimmer without readjustment
- Integrated solutions for presser foot lift, backtacking mechanism without compressed air
- Option: Oil free sewing – by simply changing the hook (max. speed: 4,000 stitches/min.)

Field of application

Seams with neatly cut edges

Performance features

- Max. stitch length: 6.0 mm
- Max. speed: 4,500 stitches/min.
- Clearance under sewing foot: 13.0 mm

Máquina de doble pespunte de una aguja arrastre inferior, con transporte por aguja y dispositivo cortador de cantos mecánicamente conmutable

- Lubricación con aceite fresco – „Máquina seca“ (sin cárter de aceite)
- Excelente continuidad del largo de puntada y calidad de costura
- Garfio grande con canilla de capacidad aumentada en un 50% en comparación con las máquinas convencionales (opción)
- Gran flexibilidad gracias a la barra de aguja regulable (de 30 a 36 mm) – una máquina apta para todos los grosores de material
- Amplio espacio de pasaje debajo del brazo de la máquina de 300 mm
- Cambio de cuchilla y cazahilos para el dispositivo cortahilos sin necesidad de nuevos ajustes
- Soluciones integradas para soplado del pie prensate-las; dispositivo de enclavamiento sin aire comprimido
- Opcional: Costura libre de aceite mediante el cambio sencillo del garfio (Velocidad máx.: 4.000 puntadas/min.)

Campo de aplicación

Capas con bordes de costura perfectamente cortados

Características de rendimiento

- Longitud de puntada máx.: 6,0 mm
- Velocidad máx.: 4.500 puntadas/min.
- Pasaje máx. bajo el prensate-las: 13,0 mm



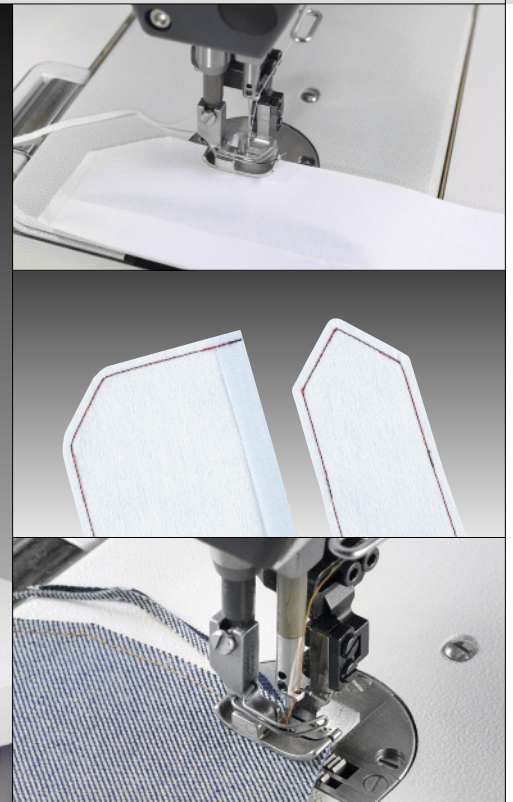

Einnadel-Doppelstepstichmaschine mit Untertransport und mechanisch zuschaltbarem Kantenschneider

- Frischölschmierung – „Trockene Maschine“ (keine mit Öl gefüllte Ölwanne)
- Gute Stichlängenkontinuität und Nahtqualität
- Großer Greifer (G) mit 50% mehr Fassungsvermögen als bei herkömmlichen Greifern (Option)
- Hohe Flexibilität durch umstellbaren Nadelstangenhub (30,0 auf 36,0 mm) – eine Maschine für alle Materialstärken
- Messer-/Fängerwechsel für die Fadenschneideeinrichtung ohne Neujustage
- Integrierte Lösungen für Presserfußlüftung, Verriegelungseinrichtung ohne Druckluft
- Option: Ölfreies Nähen durch einfaches Austauschen des Greifers (max. Stichzahl: 4.000/Min)

Einsatzbereich

Nähte mit sauber abgeschnittenen Nahtkanten

Leistungsmerkmale

- Max. Stichlänge: 6,0 mm
- Max. Stichzahl: 5.500/Min.
- Durchgang unter Nähfuß: 13,0 mm

Single needle lockstitch machine with bottom feed and mechanically switchable edge trimmer

- Fresh oil lubrication – “Dry machine” (no oil sump)
- Good stitch length continuity and seam quality
- Large hook (G) with 50 % more capacity than conventional hooks (option)
- High flexibility due to the adjustable needle bar stroke (30.0 to 36.0 mm) – one machine for all material thicknesses
- Knife/catch change on thread trimmer without readjustment
- Integrated solutions for presser foot lift, backtacking mechanism without compressed air
- Option: Oil free sewing – by simply changing the hook (max. speed: 4,000 stitches/min.)

Field of application

Seams with neatly cut edges

Performance features

- Max. stitch length: 6.0 mm
- Max. speed: 5.500 stitches/min.
- Clearance under sewing foot: 13.0 mm

Máquina de doble pespunte de una aguja con arrastre inferior y dispositivo cortador de cantos mecánicamente conmutable

- Lubricación con aceite fresco – „Máquina seca“ (sin cárter de aceite)
- Excelente continuidad del largo de puntada y calidad de costura
- Garfio grande con canilla de capacidad aumentada en un 50% en comparación con las máquinas convencionales (opción)
- Gran flexibilidad gracias a la barra de aguja regulable (de 30 a 36 mm) – una máquina apta para todos los grosores de material
- Cambio de cuchilla y cazahilos para el dispositivo cortahilos sin necesidad de nuevos ajustes
- Soluciones integradas para soplado del pie prensate-las; dispositivo de enclavamiento sin aire comprimido
- Opcional: Costura libre de aceite mediante el cambio sencillo del garfio (Velocidad máx.: 4.000 puntadas/min.)

Campo de aplicación

Capas con bordes de costura perfectamente cortados

Características de rendimiento

- Longitud de puntada máx.: 6,0 mm
- Velocidad máx.: 5.500 puntadas/min.
- Pasaje máx. bajo el prensate-las: 13,0 mm



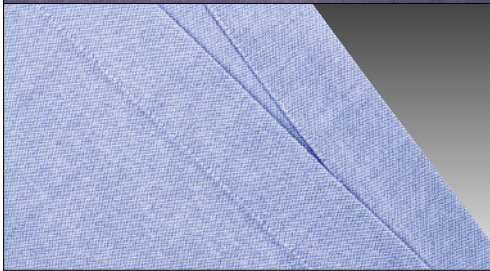

Einnadel-Doppelstepstichmaschine mit Unter- und Walzen-Obertransport

- Mechanisch angetriebener Walzen-Obertransport
- Frischölschmierung – „Trockene Maschine“ (keine mit Öl gefüllte Ölwanne)
- Großer Greifer (G) mit 50% mehr Fassungsvermögen als bei herkömmlichen Greifern (Option)
- Hohe Flexibilität durch umstellbaren Nadelstangenhub (30,0 auf 36,0 mm) – eine Maschine für alle Materialstärken
- Exzenter für Schräglage des Stoffschiebers
- Messer-/Fängerwechsel für die Fadenschneideeinrichtung ohne Neujustage
- Integrierte Lösungen für Presserfußlüftung, Verriegelungseinrichtung ohne Druckluft
- Stichlänge bis 6 mm – vorwärts und rückwärts (in C-Version)
- -909/14: Fadenklemme für einen sauberen Nähstart (Option)
- Option: Ölfreies Nähen durch einfaches Austauschen des Greifers (max. Stichzahl: 4.000/Min)

Einsatzbereich

Lange Nähte in allen Bereichen der Bekleidungsindustrie, besonders bei transportkritischen Materialien

Leistungsmerkmale

- Max. Stichzahl: 5.000/min.
- Durchgang unter Nähfuß: 13,0 mm
- Max. Stichlänge für Walzen-Obertransport: 6,0 mm

Single needle lockstitch machine with bottom feed and top puller feed

- Mechanically driven top puller feed
- Fresh oil lubrication – “Dry machine” (no oil sump)
- Large hook (G) with 50 % more capacity than conventional hooks (option)
- High flexibility due to the adjustable needle bar stroke (30.0 to 36.0 mm) – one machine for all material thicknesses
- Eccentric for tilted position of the feed dog
- Knife/catch change on thread trimmer without readjustment
- Integrated solutions for presser foot lift, backtacking mechanism without compressed air
- Stitch length up to 6 mm – forwards and reverse (on C-Version)
- -909/14: Thread pulling device for neat seam start with thread clamp (option)
- Option: Oil free sewing – by simply changing the hook (max. speed: 4,000 stitches/min.)

Field of application

Long seams in all sectors of the apparel industry, especially for difficult-to-feed materials

Performance features

- Max. speed: 5,000 stitches/min.
- Clearance under sewing foot: 13,0 mm
- Max. stitch length for top puller feed: 6,0 mm

Máquina de doble pespunte de una aguja, con arrastre inferior y transporte superior por puller

- Transporte superior de rodillo accionada mecánicamente
- Lubricación con aceite fresco – „Máquina seca“ (sin cárter de aceite)
- Garfio grande con canilla de capacidad aumentada en un 50% en comparación con las máquinas convencionales (opción)
- Gran flexibilidad gracias a la barra de aguja regulable (de 30 a 36 mm) – una máquina apta para todos los grosores de material
- Excéntrica para inclinar el cursor de material
- Cambio de cuchilla y cazahilos para el dispositivo cortahilos sin necesidad de nuevos ajustes
- Soluciones integradas para soplado del pie prensatelas; dispositivo de enclavamiento sin aire comprimido
- Largo de puntada de hasta 6 mm – avance y retroceso (en versión C)
- -909/14: La pinza-hilo controlada garantiza un comienzo limpio de la costura (opcional)
- Opcional: Costura libre de aceite mediante el cambio sencillo del garfio (Velocidad máx.: 4.000 puntadas/min.)

Campo de aplicación

Costuras largas en todos los campos de la industria del vestido, especialmente en el caso de materiales difíciles de transportar

Características de rendimiento

- Velocidad máx.: 5.000 puntadas/min.
- Pasaje máx. bajo el prensatelas: 13,0 mm
- Largo máx. de punt. de transp. superior por puller: 6,0 mm



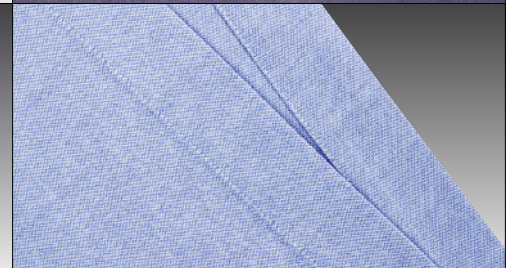
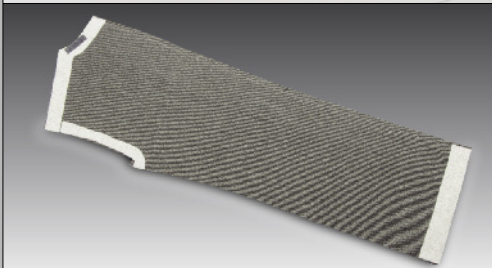

Einnadel-Doppelstepstichmaschine mit Unter-, Nadel- und Walzenobertransport

- Mechanisch angetriebener Walzen-Obertransport
- Frischölschmierung – „Trockene Maschine“ (keine mit Öl gefüllte Ölwanne)
- Gute Stichlängenkontinuität und Nahtqualität
- Großer Greifer (G) mit 50% mehr Fassungsvermögen als bei herkömmlichen Greifern (Option)
- Hohe Flexibilität durch umstellbaren Nadelstangenhub (30,0 auf 36,0 mm) – eine Maschine für alle Materialstärken
- Exzenter für Schräglage des Stoffschiebers
- Messer-/Fängerwechsel für die Fadenschneideeinrichtung ohne Neujustage
- Integrierte Lösungen für Presserfußlüftung, Verriegelungseinrichtung ohne Druckluft
- Stichlänge bis 6 mm – vorwärts und rückwärts (in C-Version)
- -909/14: Fadenklemme für einen sauberen Nähstart (Option)
- Option: Ölfreies Nähen durch einfaches Austauschen des Greifers (max. Stichzahl: 4.000/Min)

Einsatzbereich

Lange Nähte in allen Bereichen der Bekleidungsindustrie, besonders bei transportkritischen Materialien

Leistungsmerkmale

- Max. Stichzahl: 5.000/min.
- Durchgang unter Nähfuß: 13,0 mm
- Max. Stichlänge für Walzen-Obertransport: 6,0 mm

Single needle lockstitch machine with needle feed and top puller feed

- Mechanically driven top puller feed
- Fresh oil lubrication – “Dry machine” (no oil sump)
- Good stitch length continuity and seam quality
- Large hook (G) with 50 % more capacity than conventional hooks (option)
- High flexibility due to the adjustable needle bar stroke (30.0 to 36.0 mm) – one machine for all material thicknesses
- Eccentric for tilted position of the feed dog
- Knife/catch change on thread trimmer without readjustment
- Integrated solutions for presser foot lift, backtacking mechanism without compressed air
- Stitch length up to 6 mm – forwards and reverse (on C-Version)
- -909/14: Thread pulling device for neat seam start with thread clamp (option)
- Option: Oil free sewing – by simply changing the hook (max. speed: 4,000 stitches/min.)

Field of application

Long seams in all sectors of the apparel industry, especially for difficult-to-feed materials

Performance features

- Max. speed: 5,000 stitches/min.
- Clearance under sewing foot: 13,0 mm
- Max. stitch length for top puller feed: 6,0 mm

Máquina de doble pespunte de una aguja con arrastre inferior, transporte por aguja y transporte superior por puller

- Transp. superior de rodillo accionada mecánicamente
- Lubricación con aceite fresco – „Máquina seca“ (sin cárter de aceite)
- Excelente continuidad del largo de puntada y calidad de costura
- Garfio grande con canilla de capacidad aumentada en un 50% en comparación con las máquinas convencionales (opción)
- Gran flexibilidad gracias a la barra de aguja regulable (de 30 a 36 mm) – una máquina apta para todos los grosores de material
- xcéntrica para inclinar el cursor de material
- Cambio de cuchilla y cazahilos para el dispositivo cortahilos sin necesidad de nuevos ajustes
- Soluciones integradas para soplado del pie prensate-las; dispositivo de enclavamiento sin aire comprimido
- Largo de puntada de hasta 6 mm – avance y retroceso (en versión C)
- -909/14: La pinza-hilo controlada garantiza un comienzo limpio de la costura (opcional)
- Opcional: Costura libre de aceite mediante el cambio sencillo del garfio (Velocidad máx.: 4.000 puntadas/ min.)

Campo de aplicación

Costuras largas en todos los campos de la industria del vestido, especialmente en el caso de materiales difíciles de transportar

Características de rendimiento

- Velocidad máx.: 5.000 puntadas/min.
- Pasaje máx. bajo el prensate-las: 13,0 mm
- Largo máx. de punt. de transp. superior por puller: 6,0 mm





Einnadel-Doppelstepstichmaschine mit Unter- und differenzierbarem Obertransport

- Mehrweite einarbeiten bzw. verschiebungsfreies Nähen durch differenzierbaren Obertransport
- Obertransport-Schnellverstellung mit optischer Kontrollanzeige: Mit dieser Einrichtung können zwei beliebige Transporteinstellungen vorgewählt und bei Bedarf über Knieschalter abgerufen werden (-918/14)
- Separat einstellbarer Obertransporteurdruck optimiert die Verarbeitung diffiziler Materialien
- Großer Greifer (G) mit 50% mehr Fassungsvermögen als bei herkömmlichen Greifern
- Option: Programmierbare Mehrweitensteuerung (-918/55)
- Option: Schwimmpfüßeinrichtung für Arbeiten mit niedrigem Presserfußdruck bei diffizilen Materialien (-918/38)

Einsatzbereich

- Nähte mit / ohne Mehrweite in der oberen Stofflage
- Kräuselarbeiten
- Bund aufnähen
- Seiten- und Schulternähte nähen
- „Wiener Nähte“ nähen und übersteppen
- Ärmel- und Rückenmittelnähte nähen

Leistungsmerkmale

- 850 – 950 Rückenmittelnähte / 480'
- 300 – 310 Seiten- und Schulternähte / 480'
- Max. Stichzahl: 5.000/Min.
- Max. Stichlänge: 4,5 mm

Single needle lockstitch machine with bottom feed and differential top feed

- The differential top feed allows application of fullness and/or sewing without ply-shifting
- Quick-change stepping control: Quick-adjustment of top feed with visual indicator. With this device, it is possible to pre-select any two top feed settings which can be recalled by activating the knee switch (-918/14)
- Top-feed pressure may be adjusted separately for optimum sewing of difficult materials
- Large hook (G) with 50% more capacity than conventional hooks
- Option: Programmable control of fullness (-918/55)
- Option: Floating foot for sewing difficult materials using an extremely low presser-foot pressure (-918/38)

Field of application

- Seams with / without fullness in the upper material ply
- Ruffling operations
- Attach waistband
- Sewing side seams and shoulder seams
- Sewing and topstitching of princess seams
- Sewing sleeve seams and center back seams

Performance features

- 850 – 950 center back seams / 480'
- 300 – 310 side- and shoulder seams / 480'
- Max. speed: 5,000 stitches/min.
- Max. stitch length: 4.5 mm

Máquina de doble pespunte de una aguja con arrastre inferior y con pie de transporte superior diferenciable

- Embebido del flojo y costura perfectamente casada gracias al arrastre diferenciable superior
- Regulación rápida del arrastre superior con control óptico (-918/14): Con este dispositivo se puede programar la máquina para uno o dos valores de arrastre distintos y reproducirlos después durante la costura, en los sectores deseados, mediante pulsador o mediante interruptor de rodillera
- La regulación por separado de la presión del transportador superior facilita la confección de géneros difíciles
- Garfio grande (G) cuya canilla admite un 50% más de hilo que las normales.
- Opcional: Control programable del embebido (-918/55)
- Opcional: Regulación de la altura del pie flotante (-918/38)

Campo de aplicación

- Costuras en materiales ligeros o semi pesados con / sin flojo en la capa superior del material
- Trabajos de fruncido
- Aplicar cosiendo la pretina
- Ejecutar las costuras laterales y de las espaldas
- Ejecutar las costuras partidas y pespuntear
- Ejecutar las costuras de mangas y las costuras centrales de espalda

Características de rendimiento

- 850 – 950 Costuras centrales de espalda / 480'
- 300 – 310 Cost. laterales y de las espaldas / 480'
- Velocidad máx.: 5.000 puntadas/min.
- Largo máx. de puntada: 4,5 mm





Einnadel-Doppelstepstichmaschine mit Unter- und differenzierbarem Obertransport

- Ausgestattet mit Spezialapparat zum Zusammennähen zweier an der rechten Seite nach innen einschlagender Stoffkanten unter gleichzeitigem Mitnähen einer dazwischenliegenden Materiallage
- Mehrweite einarbeiten bzw. verschiebungsfreies Nähen durch differenzierbaren Obertransport
- Obertransport-Schnellverstellung mit optischer Kontrollanzeige: Mit dieser Einrichtung können zwei beliebige Transporteinstellungen vorgewählt und bei Bedarf über Knieschalter abgerufen werden (-918/14)
- Separat einstellbarer Obertransporteurdruck optimiert die Verarbeitung diffiziler Materialien
- Option: Großer Greifer (G) mit 50% mehr Fassungsvermögen als bei herkömmlichen Greifern
- Auf Anfrage: Programmierbare Mehrweitensteuerung (-918/55)
- Auf Anfrage: Niveauregulierung für Arbeiten mit niedrigem Presserfußdruck bei diffizilen Materialien (-918/38)

Einsatzbereich

Schulternähte bei Hemden und Blusen gleichzeitig nähen und übersteppen

Leistungsmerkmale

- Schulternähte: 500 Hemden oder Blusen / 480'
- Max. Stichzahl: 5.000/Min.
- Max. Stichlänge: 4,5 mm

Single needle lockstitch machine with bottom feed and differential top feed

- Equipped with special attachment for joining of two plies with their right edges folded in and simultaneously inserting a third ply inbetween them
- The differential top feed allows application of fullness and/or sewing without ply-shift
- Quick-change stepping control: Quick-adjustment of top feed with visual indicator. With this device, it is possible to preselect any two top feed settings which can be recalled by activating the knee switch (-918/14)
- Top-feed pressure may be adjusted separately for optimum sewing of difficult materials
- Option: Large hook (G) with 50 % more capacity than conventional hooks
- On request: Programmable control of fullness (-918/55)
- On request: Foot level adjustment for sewing difficult materials using an extremely low presser-foot pressure (-918/38)

Field of application

Simultaneous sewing and topstitching of shoulder seams in shirts and blouses

Performance features

- Shoulder seams: 500 shirts or blouses / 480'
- Max. speed: 5,000 stitches/min.
- Max. stitch length: 4,5 mm

Máquina de doble pespunte de una aguja con arrastre inferior y con pie de transporte superior diferenciable

- Equipada con un dispositivo especial para costurar dos dobladillos de recubrimientos inferiores del lado derecho costurando simultáneamente el material entremedio
- Embebido del flojo y costura perfectamente casada gracias al arrastre diferenciable superior
- Regulación rápida del arrastre superior con control óptico (-918/14): Con este dispositivo se puede programar la máquina para uno o dos valores de arrastre distintos y reproducirlos después durante la costura, en los sectores deseados, mediante pulsador o mediante interruptor de rodillera
- La regulación por separado de la presión del transportador superior facilita la confección de géneros difíciles
- Opcional: Garfio grande (G) cuya canilla admite un 50% más de hilo que las normales.
- Bajo petición: Control programable del embebido (-918/55)
- Bajo petición: Regulación del nivel del pie prensatela para coser materiales difíciles con una presión extremadamente baja del prensatelas (-918/38)

Campo de aplicación

Coser y pespuntear simultáneamente las costuras de los hombros en camisas y blusas

Características de rendimiento

- Costuras de los hombros: 500 camisas o blusas / 480'
- Velocidad máx.: 5.000 puntadas/min.
- Largo máx. de puntada: 4,5 mm





Einnadel-Doppelstepstichmaschine mit Unter-, differenzierbarem Obertransport und integrierter Mehrweitensteuerung

- Ausgestattet mit Spezialteilesatz zum Säumen von Hemden und Blusen, auch für stark gebogene Säume (Saumbreite 5 mm = Standard)
- Mehrweite einarbeiten bzw. verschiebungsfreies Nähen durch differenzierbaren Obertransport
- Obertransport-Schnellverstellung mit optischer Kontrollanzeige – mit dieser Einrichtung können zwei beliebige Transporteinstellungen vorgewählt und bei Bedarf über Knieschalter abgerufen werden (-918/14)
- Auf Anfrage: Programmierbare Mehrweitensteuerung (-918/55)
- Separat einstellbarer Obertransporteurdruck optimiert die Verarbeitung diffiziler Materialien
- Schwimfußeinrichtung für Arbeiten mit niedrigem Presserfußdruck bei diffizilen Materialien (-918/38)

Einsatzbereich

Hemden, Blusen und Rockfutter säumen

Leistungsmerkmale

- 900 – 950 gebogene Hemdensäume / 480'
- Max. Stichzahl: 5.000/Min.
- Max. Stichlänge: 4,5 mm

Single needle lockstitch machine with bottom feed, differential top feed and integrated fullness control

- Equipped with special parts set for hemming shirts and blouses (also suitable for hems with extreme curves, hemming width: 5 mm = standard)
- The differential top feed allows application of fullness and/or sewing without ply-shifting
- Quick-change stepping control: Quick-adjustment of top feed with visual indicator – with this device, it is possible to pre-select any two top feed settings which can be recalled, by activating the knee switch (-918/14)
- On request: Programmable control of fullness (-918/55)
- Top-feed pressure may be adjusted separately for optimum sewing of difficult materials
- Floating foot for sewing difficult materials using an extremely low presser-foot pressure (-918/38)

Field of application

Hemming of shirts, blouses and skirt lining

Performance features

- 900 – 950 curved shirt hems / 480'
- Max. speed: 5,000 stitches/min.
- Max. stitch length: 4.5 mm

Máquina de doble pespunte de una aguja con arrastre inferior, con pie de transporte superior diferenciable y mando del fruncido integrado

- Equipada con un juego de partes especial para dobladillar camisas y blusas, también para dobladillos muy redondeados (Ancho del dobladillo: 5 mm = estándar)
- Embebido del flojo y costura perfectamente casada gracias al arrastre diferenciable superior
- Regulación rápida del arrastre superior con control óptico (-918/14): Con este dispositivo se puede programar la máquina para uno o dos valores de arrastre distintos y reproducirlos después durante la costura, en los sectores deseados, mediante pulsador o mediante interruptor de rodillera
- Bajo petición: Control programable del embebido (-918/55)
- La regulación por separado de la presión del transportador superior facilita la confección de géneros difíciles
- Regulación de la altura del pie flotante (-918/38)

Campo de aplicación

Dobladillar camisas, camisetas y forros de faldas

Características de rendimiento

- 900 – 950 Costuras de camisas arqueadas / 480'
- Velocidad máx.: 5.000 puntadas/min.
- Largo máx. de puntada: 4,5 mm



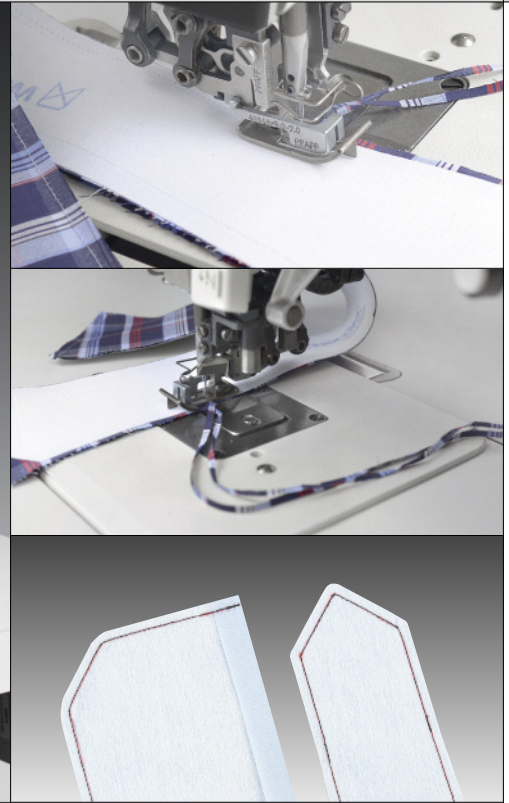

Einnadel-Doppelstepstichmaschine mit Unter-, differenzierbarem Obertransport und Kantenschneider

- Mehrweite einarbeiten bzw. verschiebungsfreies Nähen durch differenzierbaren Obertransport
- Zuverlässiger und leistungsstarker Kantenschneider
- Obertransport-Schnellverstellung mit optischer Kontrollanzeige: Mit dieser Einrichtung können zwei beliebige Transporteinstellungen vorgewählt und bei Bedarf über Knieschalter abgerufen werden (-918/14)
- Separat einstellbarer Obertransporteurdruck optimiert die Verarbeitung diffiziler Materialien
- Option: Großer Greifer (G) mit 50% mehr Fassungsvermögen als bei herkömmlichen Greifern
- Auf Anfrage: Programmierbare Mehrweitensteuerung (-918/55)
- Auf Anfrage: Schwimmfußeinrichtung für Arbeiten mit niedrigem Presserfußdruck bei diffizilen Materialien (-918/38)

Einsatzbereich

- Kräuselarbeiten
- Bund aufnähen
- Seiten- und Schulternähte nähen
- „Wiener Nähte“ nähen und übersteppen
- Ärmel- und Rückenmittelnähte nähen
- Gebogene und gerade Hemdensäume

Leistungsmerkmale

- Hemdenkragen vornähen und beschneiden: 900 – 1.000 Kragen / 480'
- Max. Stichzahl: 5.000/Min.
- Max. Stichlänge: 4,5 mm
- Schneidabstand: 5,0 mm

Single needle lockstitch machine with bottom feed, differential top feed and edge trimmer

- The differential top-feed allows sewing of fullness and/or sewing without ply-shifting
- Reliable and powerful edge trimmer
- Quick-change stepping control: Quick-adjustment of top feed with visual indicator. With this device, it is possible to preselect any two top feed settings which can be recalled, by activating the knee switch (-918/14)
- Top-feed pressure may be adjusted separately for optimum sewing of difficult materials
- Option: Large hook (G) with 50 % more capacity than conventional hooks
- On request: Programmable control of fullness (-918/55)
- On request: Floating foot for sewing difficult materials using an extremely low presser-foot pressure (-918/38)

Field of application

- Ruffling operations
- Attach waistband
- Sewing side seams and shoulder seams
- Sewing and topstitching of princess seams
- Sewing sleeve seams and center back seams
- Curved / straight shirt hems

Performance features

- Runstitch and trim shirt collars: 900 – 1,000 collars / 480'
- Max. speed: 5,000 stitches/min.
- Max. stitch length: 4,5 mm
- Trimming margin: 5,0 mm

Máquina de doble pespunte de una aguja con arrastre inferior, con pie de transporte superior diferenciable y cortador de cantos

- Embebido del flojo y costura perfectamente casada gracias al arrastre variable superior
- Recortador de bordes fiable y de alta eficiencia
- Regulación rápida del arrastre superior con control óptico (-918/14): Con este dispositivo se puede programar la máquina para uno o dos valores de arrastre distintos y reproducirlos después durante la costura, en los sectores deseados, mediante pulsador o mediante interruptor de rodillera
- La regulación por separado de la presión del transportador superior facilita la confección de géneros difíciles
- Opcional: Garfio grande (G) cuya canilla admite un 50% más de hilo que las normales
- Bajo petición: Control programable del embebido (-918/55)
- Bajo petición: Regulación de la altura del pie flotante (-918/38)

Campo de aplicación

- Trabajos de fruncido
- Aplicar cosiendo la pretina
- Ejecutar las costuras laterales y de las espaldas
- Ejecutar las costuras partidas y pespuntear
- Ejecutar las costuras de mangas y las costuras centrales de espalda
- Costuras de camisas arqueadas y rectas

Características de rendimiento

- Coser y recortar el cuello en la parte delantera: 900 – 1,000 collares / 480'
- Velocidad máx.: 5.000 puntadas/min.
- Largo máx. de puntada: 4,5 mm
- Margen de corte: 5,0 mm



Zickzack-Maschinen (Doppelsteppstich) Zigzag machines (double lockstitch) / Máquinas zigzag (pespunte doble)

Einfach Zick-Zack, 4-Stich Zick-Zack oder 6-Stich Zick-Zack Simply zig-zag, 4-stitch zig-zag or 6-stitch zig-zag Zig-zag simple, zig-zag cuádruple o zig-zag séxtuple	918 / 938	32
Zick-Zack mit Unter- und differenzierbarem Obertransport Zigzag machine with bottom feed and differential top feed Zig-zag con arrastre inferior y superior diferenciable	937	33
Zick-Zack mit Untertransport zum Anstechen der Brustleistentasche Zigzag with bottom feed for tacking down jacket breast pockets Zig-zag con arrastre inferior para coser con puntada invisible del listón del bolsillo interior	938-358/01	34
Zick-Zack mit Untertransport und Unterschneideinrichtung für Bogenspitze Zigzag with bottom feed and under-edge trimmer for curved lace Zig-zag con arrastre inferior y dispositivo recortador inferior para costura de bordes arqueados	938-771/05-6/27	35
Zick-Zack mit differenzierbarem Untertransport: Einfach Zick-Zack, 4-fach Zick-Zack oder 6-fach Zick-Zack Zigzag with differential bottom feed: Simply zig-zag, 4-stitch zig-zag or 6-stitch zigzag Zig-zag con arrastre inferior diferenciable: zig-zag simple, zig-zag cuádruple o zig-zag séxtuple	939	36
Zick-Zack mit Untertransport zum Aufnähen von Etiketten Zigzag with bottom feed for attaching labels Zig-zag con arrastre inferior para coser etiquetas	2438 Plusline	37
Zick-Zack für die Kragenverarbeitung Zigzag for collar operations Zig-zag para el procesamiento de cuello	3704	38

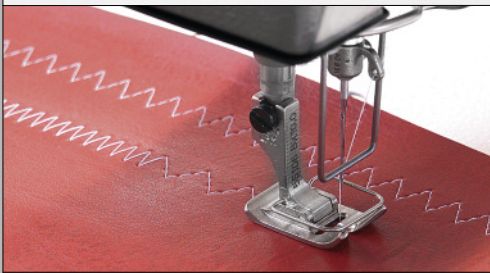
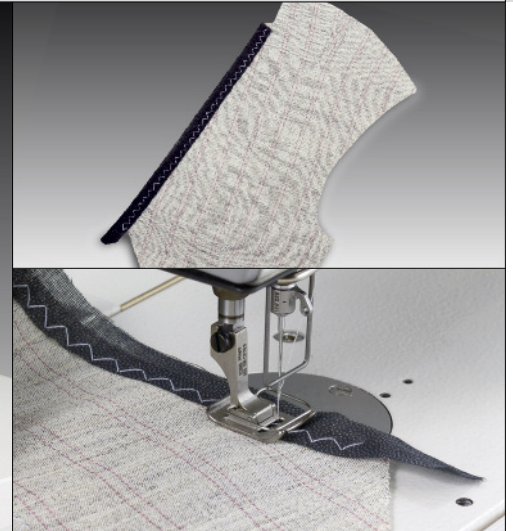

Hochleistungs-Zick-Zack-Spezialnähmaschine

- Hohe Flexibilität für verschiedenste Arbeitsgänge bei mittelschweren Materialien
- Hohe Nahtqualität dank geringer Fadenspannungswerte
- Ruhiger, vibrationsarmer Lauf auch bei höchster Geschwindigkeit
- Sehr gutes Transportverhalten bei geringstem Nähfußdruck ergibt optimale, glatte Nähte
- Greifer-Frischölschmierung mit Feinregulierung – keine Materialverschmutzung
- Minimale Materialverdrängung durch die optimale Nadelstangenkinematik
- 918-U/938-U: Mechanische Umschaltung von Einfach-Zickzack auf 4-Stich oder 6-Stich Zickzack

Einsatzbereich

- Allgemeine Näharbeiten (-6/01) z. B. Mieder, Unter- und Nachtwäsche
- Zick-Zack-Arbeiten bei Schuhen und Leder (-49/01)

Leistungsmerkmale

- Max. Stichzahl: 5.000/6.000 Min.
- Max. Stichlänge: 4,5 mm
- Max. Überstichbreite: 10,0/6,0 mm

High-speed zigzag special sewing machine

- High flexibility for many different operations on medium materials
- High seam quality thanks to low thread tension values
- Quiet low-vibration run even at top speed
- Very good feed properties with a very low sewing foot pressure result in optimum, smooth seams
- Fresh oil hook lubrication with precision adjustment – no soiled materials
- Minimum material displacement due to the optimum needle bar cinematics (straight needle entry)
- 918-U/938-U: Mechanical change from single zigzag to 4-stitch or 6-stitch zigzag

Field of application

- General sewing operations (-6/01) e.g. underwear, lingerie and sleepwear
- Zigzag sewing operations on shoes and leather (-49/01)

Performance features

- Max. speed: 5,000/6,000 stitches/min.
- Max. stitch length: 4.5 mm
- Max. zigzag stitch width: 10.0/6.0 mm

Máquina ultrarápida de punto zigzag

- Gran flexibilidad para coser tanto materiales ligeros como semipesados
- Alta calidad de costura– gracias a los valores de tensión mínimos
- Marcha silenciosa y libre de vibraciones incluso a máxima velocidad
- Excelente comportamiento del arrastre junto a una presión mínima del prensatelas, lo que permite obtener costuras óptimas, perfectamente planas
- Sistema de lubricación del garfio con aceite nuevo con regulación de precisión – el material no se mancha
- Desplazamiento mínimo del material gracias a la cinemática óptima de la barra de aguja
- 918-U/938-U: Conmutado mecánico de zigzag sencillo a zigzag de 4 o 6 pasos

Campo de aplicación

- Trabajos generales (-6/01) p.ej. lencería, ropa interior y de dormir
- Trabajos de Zigzag en zapatos y cuero (-49/01)

Características de rendimiento

- Velocidad máx.: 5.000/6.000 puntadas/min.
- Largo máx. de puntada: 4,5 mm
- Máx. ancho de zigzag: 10,0/6,0 mm





Hochleistungs-Zick-Zack-Spezialnähmaschine mit Unter- und differenzierbarem Obertransport

- Hohe Flexibilität für verschiedenste Arbeitsgänge von leichten bis mittelschweren Materialien (durch die Auswahl an verschiedenen Näheinrichtungen)
- Hohe Nahtqualität dank geringer Fadenspannungswerte
- Ruhiger, vibrationsarmer Lauf auch bei höchster Geschwindigkeit
- Sehr gutes Transportverhalten bei geringstem Nähfußdruck ergibt optimale, glatte Nähte
- Greifer-Frischölschmierung mit Feinregulierung – keine Materialverschmutzung
- Minimale Materialverdrängung durch die optimale Nadelstangenkinematik

Einsatzbereich

- Allgemeine Nährarbeiten mit ziehendem Teilesatz (-6/61)
- Unterkragenfilz in Halsring nähen (-32/23)

Leistungsmerkmale

- Max. Stichzahl: 5.000/Min.
- Max. Stichlänge: 4,5 mm
- Max. Überstichbreite: 6,0 mm

High-speed zigzag special sewing machine with bottom feed and differential top feed

- High flexibility for many different operations from light to medium materials (due to the range of different sewing equipment)
- High seam quality thanks to low thread tension values
- Quiet low-vibration run even at top speed
- Very good feed properties with a very low sewing foot pressure result in optimum, smooth seams
- Fresh oil hook lubrication with precision adjustment – no soiled materials
- Minimum material displacement due to the optimum needle bar cinematics (straight needle entry)

Field of application

- General sewing operations with pulling part set (-6/61)
- Sew undercollar felt to neck role (-32/23)

Performance features

- Max. speed: 5,000 stitches/min.
- Max. stitch length: 4.5 mm
- Max. zigzag stitch width: 6.0 mm

Máquina ultrarápida de punto zigzag con arrastre inferior y con pie de transporte superior diferenciable

- Gran flexibilidad para coser tanto materiales ligeros como semipesados (debido a la opción de diferentes equipamientos de costura)
- Alta calidad de costura – gracias a los valores de tensión mínimos
- Marcha silenciosa y libre de vibraciones incluso a máxima velocidad
- Excelente comportamiento del arrastre junto a una presión mínima del prensatelas, lo que permite obtener costuras óptimas, perfectamente planas
- Sistema de lubricación del garfio con aceite nuevo y regulación de precisión – el material no se manch
- Desplazamiento mínimo del material gracias a la cinemática óptima de la barra de aguja

Campo de aplicación

- Trabajos de costura generales con conjunto de piezas de jalado (-6/61)
- Costura de la hoja inferior del aro del cuello (-32/23)

Características de rendimiento

- Velocidad máx.: 5.000 puntadas/min.
- Largo máx. de puntada: 4,5 mm
- Máx. ancho de zigzag: 6,0 mm



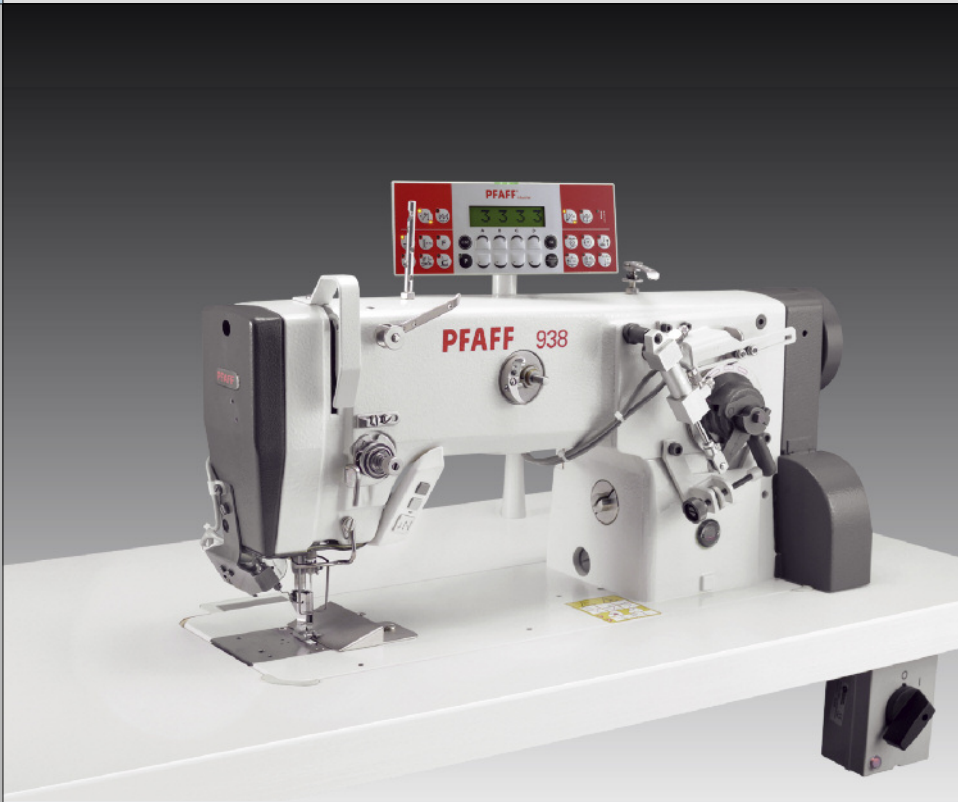

Hochleistungs-Zick-Zack-Spezialnähmaschine mit Untertransport zum Anstechen der Brustleistentasche

- Schalteinrichtung zum automatischen Wechsel von Zick-Zack-Stich auf Geradstich beim Rückwärtsnähen für Riegeln mit Geradstich
- Anlegekeil für genaues Positionieren des Sakkos zum Anstechen der Brustleistentasche (Mikro Zick-Zack)
- Hohe Flexibilität für verschiedenste Arbeitsgänge von leichten bis mittelschweren Materialien (durch die Auswahl an verschiedenen Näheinrichtungen)
- Hohe Nahtqualität dank geringer Fadenspannungswerte
- Ruhiger, vibrationsarmer Lauf auch bei höchster Geschwindigkeit
- Sehr gutes Transportverhalten bei geringstem Nähfußdruck ergibt optimale, glatte Nähte
- Greifer-Frischölschmierung mit Feinregulierung – keine Materialverschmutzung
- Minimale Materialverdrängung durch die optimale Nadelstangenkinematik

Einsatzbereich

Brustleistentasche anstechen

Leistungsmerkmale

- Max. Stichzahl: 4.500/Min.
- Max. Stichlänge: 4,5 mm
- Max. Überstichbreite: 6,0 mm

High-speed zigzag special sewing machine with bottom feed for tacking down of the breast pocket

- Switching from zigzag to straight stitches during reverse sewing for bartacking with straight stitch
- Positioning wedge for perfect aligning of the jacket for tacking down the breast pocket (micro zigzag)
- High flexibility for many different operations from light to medium materials (due to the range of different sewing equipment)
- High seam quality thanks to low thread tension values
- Quiet low-vibration run even at top speed
- Very good feed properties with a very low sewing foot pressure result in optimum, smooth seams
- Fresh oil hook lubrication with precision adjustment – no soiled materials
- Minimum material displacement due to the optimum needle bar cinematics (straight needle entry)

Field of application

Tacking down jacket breast pockets

Performance features

- Max. speed: 4,500 stitches/min.
- Max. stitch length: 4,5 mm
- Max. zigzag stitch width: 6,0 mm

Máquina ultrarápida de punto zigzag con arrastre inferior para costura con puntada invisible del listón del bolsillo interior

- Dispositivo de conmutación para el cambio automático de puntada en zigzag a puntada recta al coser con pespunte para pespuntadas con puntada recta
- Cuña para el posicionamiento preciso de la chaqueta paracostura con puntada invisible del listón del bolsillo interior (micro zigzag)
- Gran flexibilidad para coser tanto materiales ligeros como semipesados (debido a la opción de diferentes equipamientos de costura)
- Alta calidad de costura – gracias a los valores de tensión mínimos
- Marcha silenciosa y libre de vibraciones incluso a máxima velocidad
- Excelente comportamiento del arrastre junto a una presión mínima del prensatelas, lo que permite obtener costuras óptimas, perfectamente planas
- Sistema de lubricación del garfio con aceite nuevo y regulación de precisión – el material no se mancha
- Desplazamiento mínimo del material gracias a la cinemática óptima de la barra de aguja

Campo de aplicación

Costura con puntada invisible del listón del bolsillo interior

Características de rendimiento

- Velocidad máx.: 4.500 puntadas/min.
- Largo máx. de puntada: 4,5 mm
- Máx. ancho de zigzag: 6,0 mm





Hochleistungs-Zick-Zack-Spezialnähmaschine mit Untertransport und Unterschneideinrichtung

- Hohe Flexibilität für verschiedenste Arbeitsgänge von leichten bis mittelschweren Materialien (durch die Auswahl an verschiedenen Nährichtungen)
- Hohe Nahtqualität dank geringer Fadenspannungswerte
- Ruhiger, vibrationsarmer Lauf auch bei höchster Geschwindigkeit
- Sehr gutes Transportverhalten bei geringstem Nähfußdruck ergibt optimale, glatte Nähte
- Greifer-Frischölschmierung mit Feinregulierung – keine Materialverschmutzung
- Minimale Materialverdrängung durch die optimale Nadelstangenkinematik

Einsatzbereich

Bogenspitze annähen und gleichzeitig Stoffkante unterschneiden

Leistungsmerkmale

- Max. Stichzahl: 6.000/Min.
- Max. Stichlänge: 2,5 mm
- Max. Überstichbreite: 6,0 mm

High-speed zigzag special sewing machine with bottom feed and under-edge trimmer

- High flexibility for many different operations from light to medium materials (due to the range of different sewing equipment)
- High seam quality thanks to low thread tension values
- Quiet low-vibration run even at top speed
- Very good feed properties with a very low sewing foot pressure result in optimum, smooth seams
- Fresh oil hook lubrication with precision adjustment – no soiled materials
- Minimum material displacement due to the optimum needle bar cinematics (straight needle entry)

Field of application

Attaching curved lace, simultaneously under-cutting the fabric edge at the same time

Performance features

- Max. speed: 6,000 stitches/min.
- Max. stitch length: 2.5 mm
- Max. zigzag stitch width: 6.0 mm

Máquina ultrarápida de punto zigzag con arrastre inferior y dispositivo recortador inferior

- Gran flexibilidad para coser tanto materiales ligeros como semipesados (debido a la opción de diferentes equipamientos de costura)
- Alta calidad de costura – gracias a los valores de tensión mínimos
- Marcha silenciosa y libre de vibraciones incluso a máxima velocidad
- Excelente comportamiento del arrastre junto a una presión mínima del prensatelas, lo que permite obtener costuras óptimas, perfectamente planas
- Sistema de lubricación del garfio con aceite nuevo y regulación de precisión – el material no se manch
- Desplazamiento mínimo del material gracias a la cinemática óptima de la barra de aguja

Campo de aplicación

Costura de bordes arqueados y recortado simultáneo inferior en arcos cerrados

Características de rendimiento

- Velocidad máx.: 6.000 puntadas/min.
- Largo máx. de puntada: 2,5 mm
- Máx. ancho de zigzag: 6,0 mm



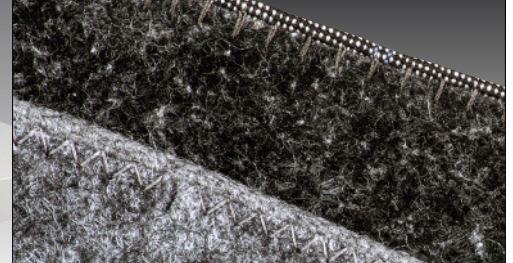

Hochleistungs-Zick-Zack-Spezialnähmaschine mit Differential-Untertransport

- Hohe Flexibilität für verschiedenste Arbeitsgänge von leichten bis mittelschweren Materialien (durch die Auswahl an verschiedenen Näheinrichtungen)
- Hohe Nahtqualität dank geringer Fadenspannungswerte
- Ruhiger, vibrationsarmer Lauf auch bei höchster Geschwindigkeit
- Sehr gutes Transportverhalten bei geringstem Nähfußdruck ergibt optimale, glatte Nähte
- Greifer-Frischölschmierung mit Feinregulierung – keine Materialverschmutzung
- Minimale Materialverdrängung durch die optimale Nadelstangenkinematik
- 939-U: Mechanische Umschaltung von Einfach-Zickzack auf 4-Stich oder 6-Stich Zickzack

Einsatzbereich

- Allgemeine Näharbeiten (-6/01)
- Unterkragen überlappt an Oberkragen nähen (-32/23)

Leistungsmerkmale

- Max. Stichzahl: 4.500/Min.
- Max. Stichlänge: 4,5 mm
- Max. Überstichbreite: 6,0 mm

High-speed zigzag special sewing machine with differential bottom feed

- High flexibility for many different operations from light to medium materials (due to the range of different sewing equipment)
- High seam quality thanks to low thread tension values
- Quiet low-vibration run even at top speed
- Very good feed properties with a very low sewing foot pressure result in optimum, smooth seams
- Fresh oil hook lubrication with precision adjustment – no soiled materials
- Minimum material displacement due to the optimum needle bar cinematics (straight needle entry)
- 939-U: Mechanical change from single zig-zag to 4-stitch or 6-stitch zigzag

Field of application

- General sewing operations (-6/01)
- Sewing undercollar to top collar overlapped (-32/23)

Performance features

- Max. speed: 4,500 stitches/min.
- Max. stitch length: 4,5 mm
- Max. zigzag stitch width: 6,0 mm

Máquina ultrarápida de punto zigzag con arrastre diferencial inferior

- Gran flexibilidad para coser tanto materiales ligeros como semipesados (debido a la opción de diferentes equipamientos de costura)
- Alta calidad de costura – gracias a los valores de tensión mínimos
- Marcha silenciosa y libre de vibraciones incluso a máxima velocidad
- Excelente comportamiento del arrastre junto a una presión mínima del prensatelas, lo que permite obtener costuras óptimas, perfectamente planas
- Sistema de lubricación del garfio con aceite nuevo y regulación de precisión – el material no se mancha
- Desplazamiento mínimo del material gracias a la cinemática óptima de la barra de aguja
- 939-U: conmutado mecánico de zigzag sencillo a zigzag de 4 o 6 pasos

Campo de aplicación

- Trabajos en general (-6/01)
- Coser solapadamente la tapa interior a la tapa exterior de cuello (-32/23)

Características de rendimiento

- Velocidad máx.: 4.500 puntadas/min.
- Largo máx. de puntada: 4,5 mm
- Máx. ancho de zigzag: 6,0 mm



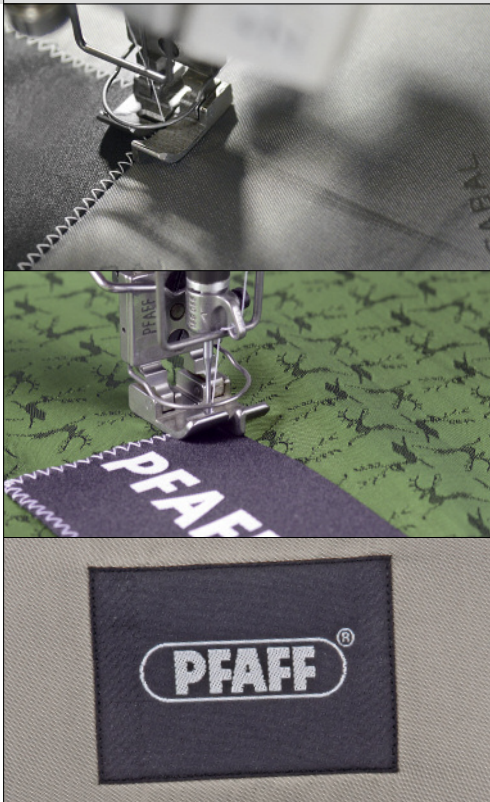

Intelligente Spezialnähmaschine zum Aufnähen von Labels und Etiketten

- Automatisches Erkennen der Konturen von Label und Etiketten durch Sensorik
- Exaktes Zickzack-Stichbild im gesamten Nahtverlauf (einschließlich Verriegelung)
- Höchste Flexibilität: Verarbeitung verschiedener Etikettenformen, Stichbilder und Stichtängen – elektronisch programmier- und veränderbar
- 99 Nahtprogramme mit 25 Nahtstrecken
- Hohe Wiederholgenauigkeit der Nähprozesse (Hohe Steppgenauigkeit – gleichbleibende Stichtängen)

Einsatzbereich

Exaktes Aufnähen von Etiketten mit Zick-Zack- oder Geradstich

Leistungsmerkmale

- 600 – 700 Etiketten / 480'
- Max. Stichzahl: 4.500/Min.
- Max. Stichtlänge: 2,5 mm
- Max. Überstichbreite: 6,0 mm

Intelligent high-speed special sewing machine for attaching labels

- Automatic recognition of label contours with the sensor system
- Exact zigzag stitch over the whole seam length (including backtacking)
- High flexibility: different label types can be sewn, stitch formations and lengths can be programmed and altered electronically
- 99 seam programs with 25 seam segments
- High reproductive accuracy of the sewing process (high sewing accuracy – constant stitch lengths)

Field of application

Exact attachment of labels with zigzag or straight stitches

Performance features

- 600 – 700 labels / 480'
- Max. speed: 4,500 stitches/min.
- Max. stitch length: 2.5 mm
- Max. zigzag stitch width: 6.0 mm

Pespunteadora ultrarápida inteligente para colocar etiquetas

- Detección automática de los contornos de la etiqueta mediante técnica sensorial
- Esquema de zigzag exacto en todo el recorrido de la costura (incluyendo el remate)
- Gran flexibilidad: Aplicación de gran variedad de etiquetas, programación electrónica y modificación de los esquemas de costura y los largos de puntada
- 99 programas de costura con 25 tramos de costura
- Gran exactitud en la repetición de los procesos de costura (pespunteado muy exacto – largos de puntada uniformes)

Campo de aplicación

Pespunteado exacto de etiquetas con costura zigzag o de pespunte recto

Características de rendimiento

- 600 – 700 etiquetas / 480'
- Velocidad máx.: 4.500 puntadas/min.
- Largo máx. de puntada: 2,5 mm
- Máx. ancho de zigzag: 6,0 mm



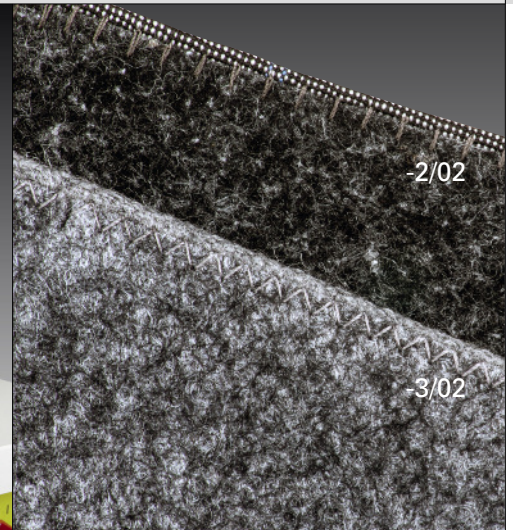

Zick-Zack Spezialnähmaschine zum Nähen des Filz-Unterkragens auf den Oberkragen

- Mit imitiertem Handstich Unterkragen auf Oberkragen nähen (Unterklasse -2/02)
- Unterkragen überlappend auf Oberkragen nähen (Unterklasse -2/03)
- Besonders leichte und weiche Verarbeitung, auch sehr dünner Stoffe
- Einarbeitung der Mehrweite durch Differentialuntertransport und Ausgleichsfuß mit Führung erleichtert die Arbeit der Bedienperson
- Hohe Qualität – kein Verziehen des Unterkragenfilzes
- Gezieltes Einarbeiten der Mehrweite
- Leichtes Handling

Einsatzbereich

Unterkragen auf Oberkragen nähen

Leistungsmerkmale

- 500 – 600 Kragen / 480'
- Max. Stichzahl: 4.200/Min.
- Basis-Stichlänge: 2,5 mm
- Differential-Stichlänge: 4,5 mm
- Max. Überstichbreite: 6,0 mm

Zig-zag special sewing machine for sewing the felt undercollar to the top collar

- Sewing top collar to undercollar with imitation hand-stitch (subclass -2/02)
- Sewing undercollar to top collar overlapped (subclass -2/03)
- Very light and soft sewing, even of very thin fabrics
- Application of fullness with the differential bottom feed and compensating presser with guide improves handling
- High quality – no displacement of the under collar felt
- Controlled fullness application
- Easy handling

Field of application

Sewing undercollar to top collar

Performance features

- 500 – 600 collars / 480'
- Max. sewing speed: 4,200 stitches/min.
- Basic stitch length: 2.5 mm
- Differential stitch length: 4.5 mm
- Max. zigzag stitch width: 6.0 mm

Máquina de coser especial en zig-zag para coser el cuello inferior de fieltro en el cuello superior

- Costura de la tapa interior a la tapa exterior de cuello con puntada manual imitada (Subclase -2/02)
- Costura del cuello inferior al superior de manera solapada (Subclase -2/03)
- Confección especialmente fácil y suave incluso de géneros muy finos
- Embebido del flojo mediante arrastre diferencial inferior y pie compensador con guía que simplifica el trabajo del operador
- Alta calidad – sin desfase alguno del fieltro del cuello
- Embebido sistemático del flojo
- Manejo fácil

Campo de aplicación

Costura de la tapa exterior a la tapa interior de cuello

Características de rendimiento

- 500 – 600 cuellos / 480'
- Velocidad máx.: 4.200 puntadas/min.
- Largo de puntada básico: 2,5 mm
- Largo diferencial de puntada: 4,5 mm
- Ancho de puntada máx.: 6,0 mm



Knopfannähautomaten / Button sewer / Autómatas de costura de botones

Einfachkettenstich mit Fehlstickerkennung 3307-1/01, -1/02, -1/13 40
Single thread chainstitch with skip stitch detection
Puntada de cadeneta simple con detección de puntada falsa

Einfachkettenstich mit automatischer Knopfführung 3307-1/11 41
Single thread chainstitch with automatic button feeder
Puntada de cadeneta simple con alimentador automático de botones

Mit Stielumwicklung in V-Aufstellung 3307-3/01 + 3307-9/02 42
With shank wrapping in V-formation
Con refuerzo del cuello montada en V

Für Ösenknöpfe und flache Knöpfe 3307-5/02 43
For shank buttons and flat buttons
Para botones de ojal y botones planos

Für Heftsticharbeiten bei Hüten / Socken etc. 3307-4/01 ...-4/02 44
For basting work on hats / socks etc.
Para trabajos en sombreros, calcetines, etc.

Großfeld-Nähautomat / Large-field sewing automat / Autómata de costura de campo grande

Frei programmierbarer Großfeld-Nähautomat für Zickzack-Riegel 3590-6/50xx ...-6/85xx 45
Programmable large-field sewing automat for zigzag bartacks
Autómata de costura de gran campo de libre programación para barras en zigzag

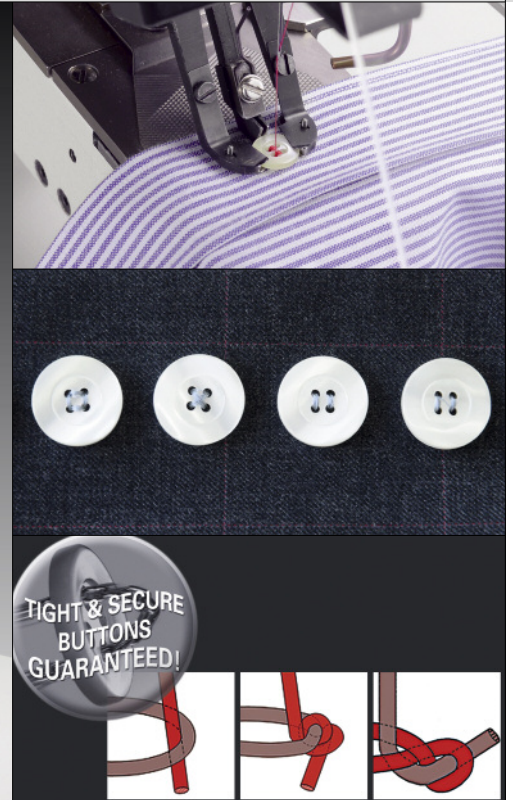

Elektronischer Einfachkettenstich-Knopfannäher mit Fehlstickerkennung

- Einrichtung „sicherer Stich“ – doppelte Endstichverknötung gegen Abfallen der Knöpfe
- Hohe Nähssicherheit durch pendelnde Nadelstange
- Einfache, benutzerfreundliche Nahtbild-Programmierung am Standard-Bedienfeld
- Fehlstickerkennung: Fehlstiche, die bei visueller Kontrolle meist nicht erkennbar sind, werden angezeigt
- Einfachkettenstich: kein Fadennest, kein Spulenwechsel, schneller Farbwechsel
- Einrichtung zum Blindannähen von Knöpfen
- Ausschwenkbare Gegenknopfplatte (-1/13)
- Variable Stiefingereinrichtung für Überstich armlängs und armquer (-1/13)

Einsatzbereich

- Knöpfe an Hemd nähen (-1/01)
- Knöpfe an Sakko, Blazer, Mäntel nähen (-1/02 + -1/13)

Leistungsmerkmale

- Speicher für 99 Nähprogramme pro Knopfvariante
- Max. Stichzahl: 2.000/Min.
- Nähfeldgröße: 8,0 (x) x 12,0 (y) mm

Electronic single thread chainstitch button sewer with skip stitch device

- "Secure stitch" device – double end stitch knotting to prevent the buttons from falling off
- High sewing reliability with the pendulum-type needle bar
- Simple and easy to operate seam pattern programming on the standard control panel
- Skip stitch device: controls the formation of a secure seam and gives a signal for missed stitches
- Single chainstitch: no thread nest, no bobbin change, rapid colour change
- Device for attaching buttons with blind-stitch
- Retractable stay button holder (-1/13)
- Variable shank finger device for cross stitch lengthwise and crosswise to the arm (-1/13)

Field of application

- Attaching buttons on shirts (-1/01)
- Attaching buttons on jackets, suits, coats (-1/02 + -1/13)

Performance features

- Memory for 99 sewing programs per button variant
- Max. speed: 2,000 stitches/min.
- Sewing area: 8.0 (x) x 12.0 (y) mm

Botonadora controlada electrónicamente con detección de puntadas saltadas

- Dispositivo de "puntada segura" - doble anudado final de puntada para evitar que los botones se caigan
- Gran seguridad durante la costura gracias a la barra de aguja oscilante
- Programación sencilla del esquema de costura en el panel de mandos estándar
- Detección de puntadas saltadas – se señalizan estas bastas que en un control visual suelen pasar desapercibidos
- Puntada de cadeneta de un hilo – no hay nidos de hilo, ni cambio de canilla, cambio rápido del color
- Dispositivo para colocar los botones de manera invisible
- Placa de contra-botón móvil (-1/13)
- Dispositivo del dedo para cuello variable para el ancho del zigzag en dirección transversal y longitudinal (-1/13)

Campo de aplicación

- Costura de botones en camisas (-1/01)
- Costura de botones en americanas, chaquetas blazer, abrigos (-1/02 + -1/13)

Características de rendimiento

- Memoria para 99 programas de cosido por variante de botón
- Velocidad máx.: 2.000 puntadas/min.
- Área de costura: 8,0 (x) x 12,0 (y) mm





Elektronischer Einfachkettenstich-Knopfannäher mit automatischer Knopfzuführung

- Die automatische Knopfzuführung garantiert eine rationelle Arbeitsweise
- Einrichtung „sicherer Stich“: doppelte Endstichverknötung gegen Abfallen der Knöpfe
- Nähstabilität durch pendelnde Nadelstange
- Einfache, benutzerfreundliche Nahtbild-Programmierung am Standard-Bedienfeld
- Fehlstickerkennung: Fehlstiche die bei visueller Kontrolle meist nicht erkennbar sind werden angezeigt
- Einfachkettenstich: kein Fadennest, kein Spulenwechsel, schneller Farbwechsel
- Zuschaltbare Stiefelfinger-Einrichtung
- Leichter Wechsel auf andere Knopfgrößen durch Austausch der Zuführstation
- Spezielle Version: Annähen von Gardinenringen

Einsatzbereich

Knöpfe automatisch an Hemden und Blusen annähen

Leistungsmerkmale

- Speicher: 99 Nähprogramme pro Knopfvariante
- Max. Zykluszeit: 40 Knöpfe/Min.
- Max. Stichzahl: 2.000/Min.
- Nähfeldgröße: 8,0 (x) x 12,0 (y) mm

Electronic single thread chainstitch button sewer with automatic button feeder

- The automatic button feeder guarantees efficient operation
- "Secure stitch" device: double end stitch knotting to prevent the buttons from falling off
- Sewing reliability by pendulum-type needle bar
- Simple and easy to operate seam pattern programming on the standard control panel
- Skip stitch device: controls the formation of a secure seam and gives a signal for skipped stitches
- Single chainstitch: no thread nest, no bobbin change, rapid colour change
- Switchable shank finger device
- Easy conversion for other button sizes by changing the button feeder
- Special version: attaching curtain rings

Field of application

Automatic attaching of buttons on shirts and blouses

Performance features

- Memory for 99 sewing programs per button variant
- Max. cycle time: 40 buttons/min.
- Max. speed: 2,000 stitches/min.
- Sewing area: 8,0 (x) x 12,0 (y) mm

Botonadora electrónica con alimentación automática de botones

- La alimentación automática de botones proporciona una forma de trabajo muy eficiente
- Dispositivo de "puntada segura" - doble anudado final de puntada para evitar que los botones se caigan
- Gran seguridad durante la costura gracias a la barra de aguja oscilante
- Programación sencilla del esquema de costura en el panel de mandos estándar
- Detección de puntadas saltadas - se señalizan estas bastas que en un control visual suelen pasar desapercibidos
- Puntada de cadeneta de un hilo - no hay nidos de hilo, ni cambio de canilla, cambio rápido del color
- Posibilidad de acoplamiento de dispositivo de dedo para cuellos
- Memoria para 99 programas de cosido por cada variante de botón
- Fácil modificación hacia diferentes tamaños de botón mediante cambio de la estación de alimentación
- Versión especial: Colocación de anillos de cortinas

Campo de aplicación

Coser botones de manera automática en camisas y blusas

Características de rendimiento

- Memoria para 99 programas de cosido por variante de botón
- Ciclo máximo: 40 botones/min.
- Velocidad máx.: 2.000 puntadas/min.
- Área de costura: 8,0 (x) x 12,0 (y) mm





Elektronischer Einfachkettenstich-Knopfannäher mit Stielumwicklung in V-Aufstellung

PFAFF 3307-3/01

- Elektronisch gesteuerte Knopfannähmaschinen mit pendelnder Nadelstange
- Einfache, benutzerfreundliche Nahtbild-Programmierung am Standard-Bedienfeld
- Blindannähen mit und ohne Stiel
- Blindannähen und Besetz anstechen
- Knopfannähen mit langem Stiel und Gegenknopf (Zweireiher)
- Automatische Stiellängen-Umschaltung
- Einrichtung zum Positionieren und Zuführen des Nähgutes
- Doppelte Endstichverknötung
- Fehlstickerkennung zur Nahtqualitätssicherung
- Gegenknopfplatte feststehend mit Knopfaufnahme 10,5 x 10,5 mm

PFAFF 3307-9/02 (Stiel umwickeln)

- Stiellänge bis 12,0 mm mit frei wählbarer Stichanzahl
- Automatische Stiellängen-Umschaltung
- Mechanischer Fadenabstreifer

Einsatzbereich

Annähen und Stielumwickeln von Knöpfen an Sakkos, Jacken und Mänteln

Leistungsmerkmale

- Max. Stichzahl: -3/01 = 1.200/Min.
- Max. Stichzahl: -9/02 = 1.600/Min.

Electronic single thread button sewer with shank wrapping in V-setup

PFAFF 3307-3/01

- Electronically controlled button sewing machine with pendulum needle bar
- Simple and easy to operate seam pattern programming on the standard control panel
- Blind-stitching with and without shank
- Blind stitching and tacking down facings
- Sewing on buttons with long shank and stay button (double-breasted coats)
- Automatic shank length switch-over
- Device for positioning and feeding of the sewing material
- Double end stitch knotting
- Skip-stitch detection for seam quality assurance
- Stay button plate (fixed) with button receptable 10.5 x 10.5 mm

PFAFF 3307-9/02 (wrapping)

- Shank length up to 12.0 mm with free choice of stitch number
- Automatic shank length switch-over
- Mechanic thread wiper

Field of application

Attaching and shank-wrapping of buttons (jackets, coats and suits and coats)

Performance features

- Max. speed -3/01 = 1,200 stitches/min.
- Max. speed -9/02 = 1,600 stitches/min.

Máquina botonadora electrónica de puntada de cadeneta simple con refuerzo del cuello montada en V

PFAFF 3307-3/01

- Máquina botonadora de mando electrónico con barra de aguja oscilante
- Programación sencilla de la costura y de fácil manejo para el usuario en el panel de mandos estándar
- Coser con puntada invisible con o sin cuello
- Coser de manera invisible y fijar vista
- Coser botón con cuello largo y contrabotón (traje cruzado)
- Conmutación automática entre los largos de cuello
- Dispositivo para posicionar y cargar la pieza de costura
- Anudado final doble
- Detección de puntadas saltadas para aseguramiento de calidad de las costuras
- Placa contrabotón fija con receptor de botón 10,5 x 10,5 mm

PFAFF 3307-9/02 (reforzar el cuello)

- Largo del cuello hasta 12,0 mm con número de puntas elegible libremente
- Conmutación automática entre los largos de cuello
- Retirahilos mecánico

Campo de aplicación

Comienzo de la costura y refuerzo del cuello de botones en americanas, chaquetas y abrigos

Características de rendimiento

- Velocidad máx. -3/01 = 1.200 puntadas/min.
- Velocidad máx. -9/02 = 1.600 puntadas/min.



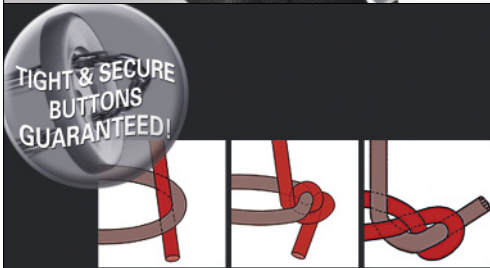

Elektronischer Einfachkettenstich-Knopfannäher für Ösenknöpfe und flache Knöpfe

- Einfache, benutzerfreundliche Nahtbildprogrammierung am Standard-Bedienfeld
- Fehlstickerkennung (Option): Fehlstiche die bei visueller Kontrolle meist nicht erkennbar sind werden angezeigt
- Hohe Nähssicherheit durch pendelnde Nadelstange
- Alle gängigen Ösenknöpfe sind vernäherbar (einfacher Wechsel des Ösenknopfhalters)
- Durch einfaches Umrüsten auch zur Verarbeitung von 2-, 3-, 4- und 6-Loch Knöpfen einsetzbar

Einsatzbereich

Zum Annähen von Ösenknöpfen und flachen Knöpfen z. B. Verarbeitung von Uniformen/Blazer

Leistungsmerkmale

- Max. Stichzahl: 2.000/Min.
- Nähfeldgröße: 8,0 (x) x 12,0 (y) mm

Electronic single thread button sewer for self-shank buttons and flat buttons

- Simple and easy to operate seam pattern programming on the standard control panel
- Skip stitch device (optional): controls the formation of a secure seam and gives a signal for missed stitches
- Pendulum needle bar – high sewing reliability and secure position of the workpiece
- All common self-shank buttons can be sewn (simply changing the self-shank button holder)
- The machine can also be converted to sew flat 2-, 3-, 4- and 6-hole buttons

Field of application

Sewing on self-shank buttons and flat buttons alternately when working on uniforms, blazers, women's outerwear etc.

Performance features

- Max. speed: 2,000 stitches/min.
- Sewing area: 8.0 (x) x 12.0 (y) mm

Botonadora electrónica de puntada de cadeneta simple para botones de anillo y botones planos

- Programación sencilla de la costura y de fácil manejo para el usuario en el panel de mandos estándar
- Detección de puntadas saltadas (opcional) – se señalizan estas bastas que en un control visual suelen pasar desapercibidas
- Alta seguridad durante la costura gracias a la barra de aguja pendular
- Todos los botones de anillo comunes pueden ser cosidos (simplemente cambiando el soporte de botón de anillo)
- Mediante una sencilla transformación, la máquina también puede ser utilizada para la confección de botones planos de 2, 3, 4 y 6 agujeros

Campo de aplicación

Para coser botones de anillo y botones planos por ejemplo en la confección de uniformes y chaquetas blazer

Características de rendimiento

- Velocidad máx.: 2.000 puntadas/min.
- Área de costura: 8,0 (x) x 12,0 (y) mm





Einfachkettenstich-Spezialmaschine für Heftsticharbeiten

- Einfache, benutzerfreundliche Nahtbild programmierung am Bedienfeld
- Ausstattung: Standard-Klammerfuß (für allgemeine Heftsticharbeiten an Oberbekleidung)
- Für andere Anwendungen können Spezialfüße als Zusatzausstattung bestellt werden:
 - Nr. 91-233 250-11: Anheften von Papieretiketten auf Kurzwaren (Socken, Handschuhe etc.)
 - Nr. 91-233 362-11: Anheften von Stoff-Etiketten
- PFAFF 3307-4/02: Spezialmaschine zum Anheften von Hutbändern

Einsatzbereich

- Anheften von Etiketten an z. B. Strümpfen und Handschuhen etc. (-4/01)
- Anheften von Bändern und Dekors an Hüten (-4/02)
- Anheften von Etiketten an Sakkoärmeln

Leistungsmerkmale

- Max. Stichzahl: 2.000/Min.
- Nähfeldgröße: 8,0 (x) x 12,0 (y) mm

Single thread special machine for tacking operations

- Simple, operator-friendly programming of the seam pattern on standard control panel
- Equipment: standard clamp foot (for all basting/tacks on outerwear)
- For different applications, a special feet for each case can be optionally ordered:
 - Nr. 91-233 250-11: Attaching paper labels on haberdashery (socks, gloves etc.)
 - Nr. 91-233 362-11: Spot tacking cloth labels
- PFAFF 3307-4/02: Special machine for tacking hatbands on brimmed hats

Field of application

- Tacking textile labels on socks and gloves etc. (-4/01)
- Tacking bands and decorations to all kinds of hats (-4/02)

Performance features

- Max. speed: 2,000 stitches/min.
- Sewing area: 8.0 (x) x 12.0 (y) mm

Máquina especial de puntada de cadeneta simple para trabajos de hilvanado

- Programación sencilla de la costura y de fácil manejo para el usuario en el panel de mandos estándar
- La máquina va equipada siempre con un pie de pinza estándar (para trabajos de hilvanado de tipo general en prendas de vestir)
- Para otras aplicaciones es posible adquirir los siguientes pies especiales:
 - No. 91-233 250-11: Para fijar etiquetas de papel en prendas pequeñas (calcetines, guantes, etc.)
 - No. 91-233 362-11: Para fijar de etiquetas textiles
- PFAFF 3307-4/02: Máquina especial para el hilvanado de cintas de sombreros

Campo de aplicación

- Fijado de etiquetas p.ej. en medias y guantes, etc. (-4/01)
- Fijado de bandas y decoraciones en sombreros (-4/02)
- Fijado de etiquetas en las mangas de la chaqueta

Características de rendimiento

- Velocidad máx.: 2.000 p.p.m.
- Area de costura: 8,0 (x) x 12,0 (y) mm





3590-6/50xx ...-6/85xx

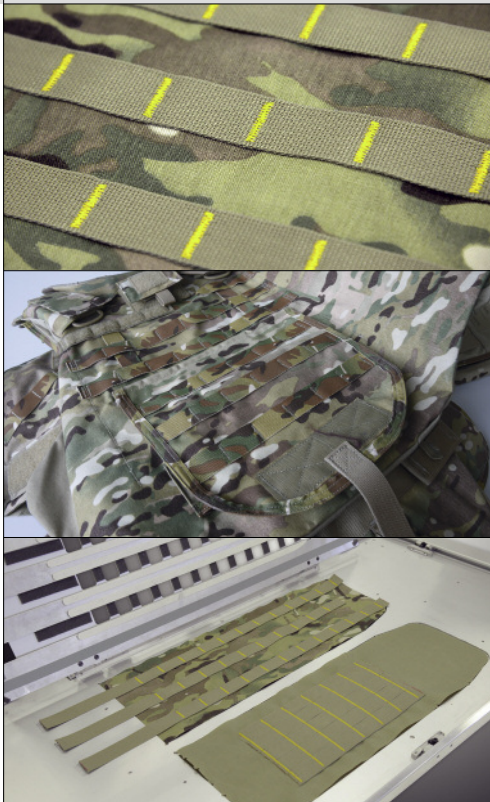

Frei programmierbarer Großfeld-Nähautomat

- Spezieller Automaten-Nähkopf für Nähfäden von 80/3fach bis 11/3fach mit schwenkbarem Oberarm (90 mm Durchgang)
- Hüpffuß mit programmierbarer Niveauregulierung (Schwebefuß auf Anfrage)
- Herausragende Nahtqualität durch Einsatz des für multidirektionales Nähen bestens geeigneten Vertikal-Greifsystems
- Die Klammerüberwachung mittels RFID (Radio Frequency Identification) prüft die Übereinstimmung des angewählten Nahtprogramms mit der eingesetzten Schablone
- Hohe Genauigkeit der Steppnähte durch den intermittierenden Vorschub (Transportstillstand bei Nadeleintritt)
- Die Riegel werden über die Bewegung der Nadelstange erzeugt und nicht über die Bewegung des ganzen Rahmens – dieses erhöht signifikant die Leistung und schont Material und Maschine
- Typen/Nähfeldgrößen:
 - 3590-6/5030 500 x 300 mm
 - 3590-6/5040 500 x 400 mm
 - 3590-6/8540 850 x 400 mm
 - 3590-6/8550 850 x 500 mm

Einsatzbereich

Taktische Westen oder Outdoor-Artikel bei denen viele Riegel zu nähen sind

Leistungsmerkmale

- Stichbild: 304 oder 301
- Max. Nähgeschwindigkeit: 2.500 Stiche/Min.
- Stichlänge: 0,1 – 10,0 mm

Programmable large area sewing unit

- Special automatic sewing head suitable for threads from 80/3 to 11/3 Special sewing with lift up (90 mm clearance)
- Vibrating presser with programmable height control (floating presser foot on request)
- Excellent seam quality due to the use of the vertical hook system
- Work clamp identification and matching seam program via RFID (Radio Frequency Identification)
- Very accurate seam quality due to a material feed system with the intermittent feed (feed stops when needle enters material)
- The machine creates the bartacks through the movement of the needle bar and not through the motion of the entire frame – this significantly increases the performance and is gentler on both the machine and the material
- Types/Sizes of sewing area:
 - 3590-6/5030 500 x 300 mm
 - 3590-6/5040 500 x 400 mm
 - 3590-6/8540 850 x 400 mm
 - 3590-6/8550 850 x 500 mm

Field of application

Tactical vests or outdoor goods with a number of bartacks to be sewn

Performance features

- Stitch type: 304 or 301
- Max. sewing speed: 2,500 stitches/min.
- Stitch length: 0.1 – 10.0 mm

Automata de costura de campo grande libremente programable

- Cabezal de costura especial para puestos automatizados, trabajando con hilos de 80/3 a 11/3, con brazo abatible (90 mm de pasaje)
- Pie prensatelas saltante con ajuste de la altura programable (pie flotante opcional)
- El sistema del garfio vertical garantiza excelentes resultados en la costura multidireccional
- El detector de la pinza RFID (Radio Frequency Identification) comprueba si coincide el programa seleccionado con la pinza en uso
- Costuras muy exactas a raíz del nuevo sistema de transporte (paralización del transporte cuando entra la aguja)
- Los remates se producen mediante el movimiento de la barra de la aguja y no mediante el de todo el marco – lo cual incrementa considerablemente el rendimiento y protege el material y la máquina
- Tamaños del área de costura:
 - 3590-6/5030 500 x 300 mm
 - 3590-6/5040 500 x 400 mm
 - 3590-6/8540 850 x 400 mm
 - 3590-6/8550 850 x 500 mm

Campo de aplicación

Chalecos tácticos o artículos outdoor en los cuales hay que costurar muchos remates

Características de rendimiento

- Código puntada: 304 o 301
- Velocidad máx.: 2.500 puntadas/min.
- Largo máx. de puntada: 0,1 – 10 mm





PFAFF

PFAFF 174 037

470

48

Hosenfertigung / Trousers production / Producción de pantalones

Arbeitsplatz zum Annähen des Bundfutters an den Bundstreifen	5483-814/01-948/26...59/03	48
Workstation for attaching waistband lining to waistband strips		
Puesto de trabajo para coser el forro de la cintura a las tiras de la cintura		

Sakkofertigung / Jacket production / Producción de americanas

Arbeitsplatz zum Vornähen und Beschneiden von Sakko-Vorderkanten	3822	49
Workstation for run-stitching and trimming of jacket front edges		
Puesto de trabajo para coser y recortar los bordes frontales de la camisa		

Arbeitsplatz zum Schließen von Seiten- und Schulternähten	3827	50
Workstation for closing side and shoulder seams		
Puesto de trabajo para el cierre de costuras laterales y de hombros		

Flachbettmaschine für Heftstich- und Unterschlagarbeiten	1243-712	51
Flat bed machine for tacking and basting operations		
Máquina de base plana para trabajos de ayuno y malversación de fondos		

Flachbettmaschine für Heftstich- und Unterschlagarbeiten	2083-712	52
Flat bed machine for tacking and basting operations		
Máquina de base plana para trabajos de ayuno y malversación de fondos		

Freiarm-Maschine für Heftstich- und Unterschlagarbeiten	333-712	53
Cylinder bed machine for tacking and basting operations		
Máquina de brazo libre para trabajos de ayuno y malversación de fondos		



Einnadel-Doppelkettenstichmaschine mit Untertransport und Puller für die Bundverarbeitung

- Optimale Näh-sicherheit bis zur max. Stichzahl
- Geräusch- und vibrationsarmer Lauf
- Sehr gutes Transportverhalten bei geringstem Presserfußdruck
- Stufenloses Einstellen der Stichlänge
- Intermitierend arbeitender, elektronischer Puller und vorwählbarer Walzendruck sorgen für glatte Nähte (-948/26)
- -59/03: Spezialapparat (für oberes und unteres Band) für die Bundverarbeitung

Einsatzbereich

Bundverarbeitung

Leistungsmerkmale

- Max. Stichzahl: 4.500/Min.
- Max. Stichlänge: 4,5 mm

Single needle double-chainstitch machine with drop feed and puller for processing of waistbands

- Optimum sewing reliability, even at max. speed
- Low-noise, low-vibration running
- Very good feed characteristics at low foot pressure
- Infinitely variable stitch length
- The intermittent puller feed motion (electronical) and a pre-selectable roller pressure allows smooth seams (-948/26)
- 59/03: Special attachment (for upper und lower band) for the waistband production

Field of application

Processing of waistband

Performance features

- Max. sewing speed: 4,500 stitches/min.
- Max. stitch length: 4,5 mm

Máquina de doble punto de cadeneta de una aguja con arrastre inferior y puller en la confección de pretinas

- Seguridad de costura óptima incluso a máxima velocidad
- Marcha silenciosa y libre de vibraciones
- Comportamiento ideal del arrastre junto a una presión mínima del prensatelas
- Regulación en continuo del largo de puntada
- El avance intermitente del puller (electrónico), en combinación con la presión previamente seleccionable del rodillo, proporciona unas costuras muy lisas (-948/26)
- -59/03: Aparato especial (para cinta superior e inferior), en la confección de pretinas

Campo de aplicación

Elaboración de pretinas

Características de rendimiento

- Velocidad máx.: 4.500 puntadas/min.
- Largo máx. de puntada: 4,5 mm



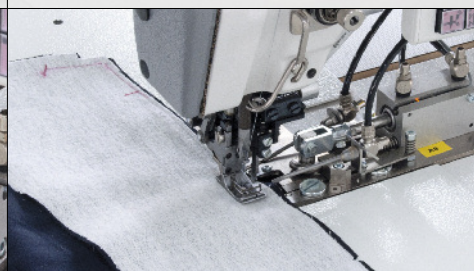
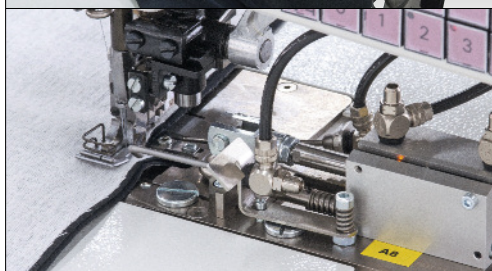

Optimierter Arbeitsplatz zum Vornähen und Beschneiden von Sakko-Vorderkanten

- Touch-Bedienfeld mit integriertem SD-Card Leser und USB-Slot gewährleistet eine intuitive Bedienführung
- Verstufter Kantenschneider: Flache, abdruckfreie Kanten (hervorragende Optik)
- Einarbeitung von Mehrweite in die obere oder untere Materiallage ohne Klammern bzw. Heften der Bezetzen auf dem Vorderteil
- Exakte Rundung an den Fassonspitzen durch Stichverdichtung
- Glatte Nähte durch Einsatz einer Schwimmfuß-Nähgarnitur

Einsatzbereich

Verstärkarbeiten in der klassischen HAKA und DOB, z. B. vordere Kanten

Leistungsmerkmale

- Sakkokante verstärken: 200 Sakkos, Blazer / 480'
- Verstuftes Schneiden (3,5 mm in der oberen und 6,5 mm in der unteren Stofflage)
- Ukl. -2/42: ohne verstuftes Schneiden, Schneidabstand 5,0 mm
- Max. Drehzahl:
 - 4.200/Min. (Ukl. -2/42)
 - 3.200/Min. (Ukl. -2/44)
- Max. Stichlänge: 2,7 mm
- Schneidabstand: 6,5 und 3,5 mm

Optimized workstation for runstitching and trimming the front edges

- Touch-control-panel with integrated SD card reader and USB slot guarantees an intuitive operation
- Edge cutter for stepped trimming: Flat edges with no imprints (outstanding appearance)
- Application of fullness on the top or bottom material ply without clamping or tacking the facings to the front section
- Exact curves on the lapel tips, due to condensed stitches
- Smooth seams due to the use of a floating presser set

Field of application

Runstitching operations in classical men's or ladies' outerwear, e. g. front edges

Performance features

- Runstitch and trim front edges: 200 men's jackets, ladies blazers / 480'
- Stepped trimming (3.5 mm on the top and 6.5 mm on the bottom material ply)
- Subclass -2/42: without feather edge trimming, trimming margin: 5.0 mm
- Max. speed:
 - 4,200 stitches/min. (subcl. -2/42)
 - 3,200 stitches/min. (subcl. -2/44)
- Max. stitch length: 2.7 mm
- Trimming margin: 6.5 and 3.5 mm

Puesto de trabajo optimizado para precoser y recortar los bordes delanteros de americanas

- Pantalla táctil con lector de tarjeta SD y puerto USB facilita un manejo intuitivo
- Recortador de bordes escalonado: bordes lisos y exentos de huellas de marcas (de un aspecto extraordinario)
- Mediante el embebido del flojo en la capa superior o inferior se puede prescindir del pinzado o hilvanado usado habitualmente
- Acabado exacto de las puntas de solapas en chaquetas cruzadas mediante la condensación de puntada
- Costuras lisas gracias al juego de piezas de costura con prensatelas flotante

Campo de aplicación

Trabajos de coser y volver en todos los campos de la industria clásica del vestido, por ejemplo: Bordes delanteros

Características de rendimiento

- Precoser y recortar los bordes delanteros de americanas: 200 Sakkos, Blazer / 480'
- Corte escalonado (3,5 mm en la capa superior de material y 6,5 mm en la inferior)
- Subclase -2/42: Sin corte escalonado, margen de corte 5,0 mm
- Velocidad máx.:
 - 4.200 puntadas/min. (subcl. -2/42)
 - 3.200 puntadas/min. (subcl. -2/44)
- Largo máx. de puntada: 2,7 mm
- Margen de corte: 6,5 y 3,5 mm





Optimierter Arbeitsplatz zum Schließen von Seiten- und Schulternähten

- Spezial-Nähgarnitur mit Schwimmfuß für glatte Nähte und exakte Einarbeitung von Mehrweite
- Kantenlineal mit automatischer Nahtbreitenverstellung beim Wechsel von Seiten- auf Schulternäht
- Teilautomatische Arbeitsabläufe (Verstellung des Kantenlineals, Nahtende über Fotozelle, Nahtspiegelung), ohne aufwendige Nahtprogrammierung
- Absolut identische Schulternähte durch automatische Nahtspiegelung
- Einsatz im Bedarfsfall – z. B. zur besseren Auslastung – auch für alle Schließnähte

Einsatzbereich

Seiten- und Schulternähte schließen

Leistungsmerkmale

- 500 Schulternähte / 480'
- 300 Seiten- und Schulternähte / 480'
- Max. Stichzahl: 4.800/Min.
- Max. Stichlänge: 4,5 mm

Optimized workstation for closing side- and shoulder seams

- Special sewing equipment with floating presser for smooth seams and exact application of fullness
- Edge guide with automatic seam width adjustment when changing from side to shoulder seams
- Semi-automatic operating cycles (adjustment of the edge guide, seam end using sensor, mirror-image seams), without complicated seam programming
- Absolutely identical shoulder seams, due to automatic mirror-image seams
- If required – e. g. for improved utilization – for all types of assembly seams

Field of application

Closed side seams and shoulder seams

Performance features

- 500 Shoulder seams / 480'
- 300 Side- and Shoulder seams / 480'
- Max. sewing speed: 4,800 stitches/min.
- Max. stitch length: 4.5 mm

Puesto de trabajo optimizado para cerrar costuras laterales y de hombros

- Organos de costura especiales con pie flotante para costuras lisas y embebido exacto del flojo
- Guía para bordes con regulación automática del ancho de costura al cambiar de costura lateral a costura de hombros
- Ciclos de trabajo semiautomáticos (regulación de la guía para bordes, final de costura mediante fotocélula, tramos de costura espejados), sin necesidad de una programación complicada de la costura
- Costuras de hombros absolutamente idénticas mediante espejado automático de las mismas
- Aplicación en casos necesarios – p.ej. para un mejor aprovechamiento – también para costuras de cierre

Campo de aplicación

Cierre de costuras laterales y de hombros

Características de rendimiento

- 500 costuras de hombros / 480'
- 300 costuras laterales y de hombros / 480'
- Velocidad máx.: 4.800 puntadas/min.
- Largo máx. de puntada: 4,5 mm





1243-712



Flachbettmaschine mit Vertikalgreifer für Heft- und Unterschlagarbeiten

- Spezialmaschine für Heft- und Unterschlagarbeiten an Sakkos, Mänteln, Schulterpolstern, usw.
- Leichtes Nachziehen des Fadens beim Verschieben des Nähgutes
- Einpunkt-Heftung durch gezieltes „Stich-in-Stich“ nähen, über Fußpedal gesteuert
- Einfaches Verarbeiten von Materialien bis zu 12,0 mm Dicke, je nach verwendetem Nadelsystem
- Fadenabschneider (-900/56)

Einsatzbereich

Heft- und Unterschlagarbeiten an Sakkos, Mänteln, Schulterpolstern, usw.

Leistungsmerkmale

- Max. Stichzahl: 1.000/Min.
- Vordere Kante, Kragen und Saum heften: 400 Sakkos / 480'
- Fassonbruch und Besetzen heften: 370 – 400 Sakkos / 480'

Flat bed machine with vertical hook for tacking and basting operations

- Special machine for tacking and basting of jackets, overcoats, shoulder pads, etc.
- Easy drawing of the thread when shifting the work-piece
- One-stitch tacking because of pedal-controlled inching
- Simple processing of materials up to a thick of 12.0 mm, depending on the used needle system
- Thread trimmer (-900/56)

Field of application

Tacking and basting of jackets, overcoats, shoulder pads, etc.

Performance features

- Max. speed: 1,000 stitches/min.
- Basting of front edges, collar and hem: 400 jackets / 480'
- Baste lapel break and facing: 370 – 400 jackets / 480'

Máquina de base plana con garfio vertical para trabajos de hilvanado y basteado

- Máquina especial para trabajos de hilvanado y basteado en americanas, abrigos, hombreras, etc.
- Al mover la pieza de costura el hilo es halado sin dificultad alguna
- Hilvanado de un punto a través de la costura tipo „puntada en puntada“ dirigida por pedal
- Fácil manejo de materiales hasta un grosor de 12.0 mm, dependiendo del sistema de aguja utilizado
- Cortahilos (-900/56)

Campo de aplicación

Trabajos de hilvanado y basteado en americanas, abrigos, hombreras, etc.

Características de rendimiento

- Velocidad máx.: 1.000 puntadas/min.
- Grapado del borde de la chaqueta delantera, del cuello y del dobladillo: 400 americanas / 480'
- Quiebre de solapa y cuello, guarnecer y hilvanar: 370 – 400 americanas / 480'

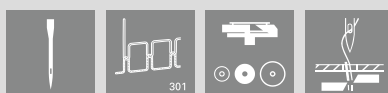



Flachbettmaschine mit Horizontalgreifer für Heft- und Unterschlagarbeiten

- Spezialmaschine für Heft und Unterschlagarbeiten an Sakkos, Mänteln, Schulterpolstern usw.
- Hohe Flexibilität durch umstellbaren Nadelstangenhub (30, auf 36,0 mm).
- Leichtes Nachziehen des Fadens beim Verschieben des Nähgutes
- Hervorragendes Handling durch großflächige Auflage
- Sicheres Annähen nach dem Fadenschnitt
- Einpunkt-Heftung durch gezieltes „Stich-in-Stich“ nähen über Fußpedal gesteuert
- Einfaches Verarbeiten von Materialien bis zu 6,0 mm Dicke, je nach verwendetem Nadelsystem
- Großer Durchgangsraum unter Maschinenarm (300 mm)
- Fadenabschneider (-900/24)

Einsatzbereich

Heft- und Unterschlagarbeiten an Sakkos, Mänteln, Schulterpolstern, usw.

Leistungsmerkmale

- Max. Stichzahl: 1.500/Min.
- Vordere Kante, Kragen und Saum heften: 400 Sakkos / 480'
- Fassonbruch und Besetzen heften: 370 – 400 Sakkos / 480'

Flat bed machine with horizontal hook for tacking and basting operations

- Special machine for tacking and basting of jackets, overcoats, shoulder pads etc.
- High flexibility due to the adjustable needle bar stroke (30.0 to 36.0 mm)
- Easy drawing of the thread when shifting the workpiece
- Excellent handling through large table top
- Reliable sewing start after thread trimming
- One-stitch tacking because of pedal-controlled inching
- Simple processing of materials up to a thick of 6.0 mm, depending on the needle system being used
- Large clearance under machine arm (300 mm)
- Thread trimmer (-900/24)

Field of application

Tacking and basting of jackets, overcoats, shoulder pads, etc.

Performance features

- Max. speed: 1,500 stitches/min.
- Basting of front edges, collar and hem: 400 jackets / 480'
- Baste lapel break and facing: 370 – 400 jackets / 480'

Máquina de base plana con garfio horizontal para trabajos de hilvanado y basteado

- Máquina especial para trabajos de hilvanado y basteado en americanas, abrigos, hombreras etc.
- Gran flexibilidad gracias a la barra de aguja regulable (de 30,0 a 36,0 mm)
- Al mover la pieza de costura el hilo es halado sin dificultad alguna
- Excelente manejo gracias al apoyo de gran superficie
- Comienzo de costura asegurado, después del corte del hilo
- Hilvanado de un punto a través de la costura tipo „puntada en puntada“ dirigida por pedal
- Fácil manejo de materiales hasta un grosor de 6,0 mm, según el sistema de agujas utilizado
- Amplio espacio de pasaje debajo del brazo de la máquina de 300 mm
- Cortahilos (-900/24)

Campo de aplicación

Trabajos de hilvanado y basteado en americanas, abrigos, hombreras, etc.

Características de rendimiento

- Velocidad máx.: 1.500 puntadas/min.
- Grapado del borde de la chaqueta delantera, del cuello y del dobladillo: 400 americanas / 480'
- Quiebre de solapa y cuello, guarnecer y hilvanar: 370 – 400 americanas / 480'





Freiarmmaschine für Heft- und Unterschlagarbeiten

- Spezialmaschine für Heft und Unterschlagarbeiten an Sakkos, Mänteln, Schulterpolstern, usw.
- Leichtes Nachziehen des Fadens beim Verschieben des Nähgutes
- Hervorragendes Handling durch zylindrische Materialführung
- Sicheres Annähen nach dem Fadenschnitt durch magnetisch gesteuerte Fadenspannung
- Einpunkt-Heftung durch gezieltes „Stich-in-Stich“ nähen über Fußpedal gesteuert
- Einfaches Verarbeiten von Materialien bis zu 18,0 mm Dicke, je nach verwendetem Nadelsystem
- Fadenabschneider (-900/51)

Optionen

Anschiebetisch für Flachbett-Operationen

Einsatzbereich

Heft und Unterschlagarbeiten an Sakkos, Mänteln, Schulterpolstern, usw.

Leistungsmerkmale

- Vordere Kante, Kragen und Saum heften: 400 Sakkos / 480'
- Fassonbruch und Besetzen heften: 370 – 400 Sakkos / 480'
- Schulternähte heften: 550 – 570 Sakkos / 480'
- Max. Stichzahl: 1.000/Min.

Cylinder bed machine for tacking and basting operations

- Special machine for tacking and basting of jackets, overcoats, shoulder pads, etc.
- Easy drawing of the thread when shifting the work-piece
- First-rate handling due to the cylindrical bed cover
- Reliable sewing start after thread trimming due to the solenoid-controlled thread tension
- One-stitch tacking because of pedal-controlled inching
- Simple processing of materials up to a thick of 18.0 mm, depending on the used needle system
- Thread trimmer (-900/51)

Options

Sliding table for flat bed operations

Field of application

Tacking and basting of jackets, overcoats, shoulder pads, etc.

Performance features

- Basting of front edges, collar and hem: 400 jackets / 480'
- Baste lapel break and facing: 400 jackets / 480'
- Baste shoulder seams: 550 – 570 jackets / 480'
- Max. speed: 1,000 stitches/min.

Máquina de brazo libre para trabajos de hilvanado y basteado

- Máquina especial para trabajos de hilvanado y basteado en americanas, abrigos, hombreras, etc.
- Al mover la pieza de costura el hilo es halado sin dificultad alguna
- Excelente manejo a través de la guía del material en forma cilíndrica
- Comienzo de la costura fiable gracias a la tensión del hilo controlada de manera magnética
- Hilvanado de un punto a través de la costura tipo „puntada en puntada“ dirigida por pedal
- Fácil manejo de materiales hasta un grosor de 18.0 mm, dependiendo del sistema de aguja utilizado
- Cortahilos (-900/51)

Opciones

Carro de rodillos dobles para operaciones de columna plana

Campo de aplicación

Trabajos de hilvanado y basteado en americanas, abrigos, hombreras, etc.

Características de rendimiento

- Grapado del borde de la chaqueta delantera, del cuello y del dobladillo: 400 americanas / 480'
- Quiebre de solapa y cuello, guarnecer y hilvanar: 370 – 400 americanas / 480'
- Grapar costuras en los hombros: 550 – 570 americanas / 480'
- Velocidad máx.: 1.000 puntadas/min.





Spezialmaschine für das programmierte Lisieren der Armlöcher und das Vorkräuseln der Armkugeln Special machine for programmed taping of the armholes and pre-ruffling of the sleeve crown Máquina especial para programada fijación de la cinta de refuerzo en la sisa y prefrencido de la copa de manga con fijación	3801-11/071	56
Spezialmaschine für das programmierte Vorkräuseln der Armkugeln Special machine for programmed pre-ruffling of the sleeve crown Máquina especial para prefrencido programado de la copa de manga con fijación	3801-3/071	57
Spezialmaschine für das Einnähen von Ärmeln Special machine for sleeve setting Máquina especial para la costura de mangas	3734	58
Spezialmaschine für das programmierte Einnähen von Ärmeln mit Gradierfunktion Special machine for programmed sleeve setting with grading function Máquina especial para la costura programada de mangas con función de graduación	3834	59
Spezialmaschine für das manuelle Einnähen von Ärmeln Special machine for manual sleeve setting Máquina especial para la costura manual de mangas	337	60

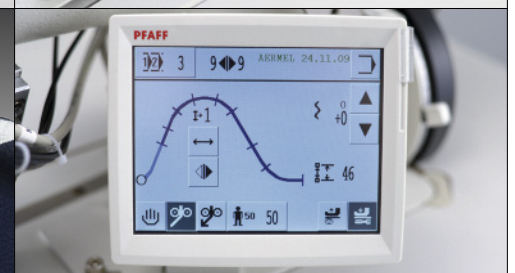

Spezialmaschine für das programmierte Lisieren der Armlöcher und Vorkräuseln der Armkugel

- Vorkräuseln und Lisieren mit nur einer Maschine
- Durch Vorkräuseln wird das spätere Ärmleinnähen wesentlich vereinfacht und die Grundlage für optimale Qualität geschaffen
- Alle Größen werden bei Nahtprogrammierung nach den eingegebenen Gradierwerten automatisch berechnet und abgespeichert
- Einrichtung zum automatischen Zuführen und Trennen des Lisierbandes
- Touch-Bedienfeld mit integriertem SD-Card Leser und USB-Slot gewährleistet eine intuitive Bedienführung

Einsatzbereich

- Lisieren der Armlöcher
- Vorkräuseln der Armkugel mit oder ohne Ärmelfisch

Leistungsmerkmale

- 470 Paar Sakkovorderteil-Armlöcher lisieren / 480'
- 660 Paar Sakkorückenteil-Armlöcher lisieren / 480'
- 280 komplette Sakkos / 480'
- Speicher für 47 Nähprogramme mit je 15 Bereichen
- Max. Drehzahl: 3.200/Min.
- Max. Stichlänge: 2,0 mm

Special machine for programmed taping of the armholes and pre-ruffling of the sleeve crown

- Pre-ruffling and taping with only one machine
- Pre-ruffling makes it much easier to insert the sleeve later, and creates the basis for optimum quality
- All sizes are automatically calculated and stored during seam programming according to the entered grading values
- Appliance for the automatic feeding and cutting of the bridle-tape
- Touch-control-panel with integrated SD card reader and USB slot guarantees an intuitive operation

Field of application

- Taping of the armholes
- Pre-ruffling of the arm crown with or without sleeve head

Performance features

- Taping of 470 pairs of armholes in men's jacket front parts / 480'
- Taping of 660 pairs of armholes in men's jacket back parts / 480'
- 280 complete jackets / 480'
- Memory for 47 sewing programs each with 15 sectors
- Max. speed: 3,200 stitches/min.
- Max. Stitch length: 2.0 mm

Máquina especial para programada fijación de la cinta de refuerzo en la sisa y prefundido de la copa de manga con fijación

- Prefundir y aplicar una cinta de refuerzo con una sola máquina
- Con la operación de prefundido, la colocación posterior de la manga se facilita considerablemente, creándose así la base para una calidad óptima
- Todas las tallas son calculadas y memorizadas automáticamente durante la programación de la costura con los valores de grado introducidos
- Dispositivo para la alimentación y el corte automático de la cinta de trencilla
- Pantalla táctil con lector de tarjeta SD y puerto USB facilita un manejo intuitivo

Campo de aplicación

- Fijación de una cinta de refuerzo en la sisa
- Prefundido programado de la copa de manga con o sin guata de refuerzo

Características de rendimiento

- Cintura de 470 pares de sisas en las partes delanteras de la americanas / 480'
- Cintura de 660 pares de sisas en las partes delanteras de la americanas / 480'
- 280 americanas completas / 480'
- Memoria para 47 programas de costura con 15 sectores cada uno
- Velocidad máx.: 3.200 puntadas/min.
- Largo máx. de puntada: 2,0 mm





Spezialmaschine für das programmierte Vorkräuseln der Armkugel

- Durch Vorkräuseln wird das spätere Ärmleinnähen wesentlich vereinfacht und die Grundlage für optimale Qualität geschaffen
- Alle Größen werden bei Nahtprogrammierung nach den eingegebenen Gradierwerten automatisch berechnet und abgespeichert
- Touch-Bedienfeld mit integriertem SD-Card Leser und USB-Slot gewährleistet eine intuitive Bedienführung

Einsatzbereich

- Vorkräuseln der Armkugel mit oder ohne Ärmelfisch

Leistungsmerkmale

- 430 – 500 Paar Ärmel vorkräuseln / 480'
- Speicher für 47 Nähprogramme mit je 15 Bereichen
- Max. Drehzahl: 3.200/Min.
- Max. Stichelänge: 2,0 mm

Special machine for programmed pre-ruffling of the sleeve crown

- Pre-ruffling makes it much easier to insert the sleeve later, and creates the basis for optimum quality
- All sizes are automatically calculated and stored during seam programming according to the entered grading values
- Touch-control-panel with integrated SD card reader and USB slot guarantees an intuitive operation

Field of application

- Pre-ruffling of the arm crown without sleeve head

Performance features

- Pre-ruffling of 430 – 500 pairs of sleeves / 480'
- Memory for 47 sewing programs each with 15 sectors
- Max. speed: 3,200 stitches/min.
- Max. Stitch length: 2.0 mm

Máquina especial para prefuncido programado de la copa de manga con fijación

- Con la operación de prefuncido, la colocación posterior de la manga se facilita considerablemente, creándose así la base para una calidad óptima
- Todas las tallas son calculadas y memorizadas automáticamente durante la programación de la costura con los valores de grado introducidos
- Pantalla táctil con lector de tarjeta SD y puerto USB facilita un manejo intuitivo

Campo de aplicación

- Prefuncido programado de la copa de manga con o sin guata de refuerzo

Características de rendimiento

- Prefuncir 430 – 500 pares de mangas / 480'
- Memoria para 47 programas de costura con 15 sectores cada uno
- Velocidad máx.: 3.200 puntadas/min.
- Largo máx. de puntada: 2,0 mm





Spezialmaschine für das Einnähen von Ärmeln

- Ergonomische Arbeitsplatzgestaltung
- NEU: Fadenspannungsregelung über Materialstärken-Erkennung
- Vernähbarkeit umfangreicher Materialpalette – von Futter- bis schwerem Oberstoff
- Bedienfeld mit Anzeige der unterschiedlichen Mehrweitenbeiträge
- Bewährtes Transportsystem mit Schiebradtransport und angetriebenen Rollfuß
- Exakter, gleichmäßiger Sticheinzug und konstante Stichlänge
- Einnähen vorgekräuselter Ärmel: Voreingestellte Mehrweitenbeiträge können über Knieschalter aktiviert werden und erlauben eine optimale Anpassung des vorgekräuselten Ärmels an das Armloch.
- Einnähen nicht-vorgekräuselter Ärmel: Die Bedienerperson steuert über ein zweites Fußpedal die erforderliche Mehrweite

Einsatzbereich

- Ärmel mit oder ohne vorgekräuselte Armkugel einnähen
- Ärmelfische in Armlöcher nähen

Leistungsmerkmale

- Max. Stichzahl: 2.800/Min.
- 200 Paar Ärmel (vorgekräuselt) / 480'
- 170 Paar Ärmel (nicht vorgekräuselt) / 480'

Special machine for sleeve setting

- Ergonomic workplace design
- NEW: Control and adaption of thread tension via re recognition of the material thickness
- The machine can sew an extensive range of materials from lining to heavy outer fabric
- Control panel with display of different amounts of fullness
- Proven feeding system with wheel feed and driven roller presser
- Accurate and consistent stitch formation and constant stitch length
- Setting pre-gathered sleeves: Pre-set amounts of fullness can be activated by knee switch and enable a perfect fit of the pregathered sleeve in the armhole
- Setting non-gathered sleeves: The operator controls the required amount of fullness with a second pedal

Field of application

- Setting sleeves with or without preruffled sleeve crown
- Sewing sleeve heads in armholes

Performance features

- Max. speed: 2,800 stitches/min.
- 200 pairs of sleeves (pre-gathered) / 480'
- 170 pairs of sleeves (ungathered) / 480'

Máquina especial para la costura de mangas

- Diseño ergonómico del puesto de trabajo
- NOVEDAD: Regulación de la tensión del hilo mediante detección de los grosores del material
- La máquina puede coser una extensa gama de materiales, desde forros hasta tejidos exteriores pesados
- Pantalla con visualización de los diferentes valores de del embebido
- Sistema de transporte probado con rueda de transporte deslizante y pie de rodillo accionado
- Asentamiento exacto y uniforme de la puntada y largo de puntada constante.
- Clavado de mangas prefruncidas: Los grados de embebido preajustados se pueden activar mediante interruptor de rodillera y permiten una adaptación óptima de la manga prefruncida a la sisa
- Clavado de mangas no prefruncidas: La operaria activa el grado de embebido necesario a través de un segundo pedal

Campo de aplicación

- Coser las mangas con o sin la copa de manga prefruncida
- Costura de la guata de refuerzo en la sisa

Características de rendimiento

- Velocidad máx.: 2.800 puntadas/min.
- 200 pares de mangas (prefruncidas) / 480'
- 170 pares de mangas (no prefruncidas) / 480'





Spezialmaschine für das programmierte Einnähen von Ärmeln

- Ergonomische Arbeitsplatzgestaltung
- NEU: Fadenspannungsregelung über Materialstärken-Erkennung
- Vernäbarkeit umfangreicher Materialpalette – von Futter- bis schwerem Oberstoff
- Touch-Bedienfeld P1 mit integriertem SD-Card Leser und USB-Slot gewährleistet eine intuitive Bedienführung
- Bewährtes Transportsystem mit Schiebradtransport und angetriebenen Rollfuß
- Problemloses Einnähen von vorgekräuselten und nicht vorgekräuselten Ärmeln
- Gleichbleibend hohe Verarbeitungsqualität mit exakter Verteilung der Mehrweite
- Gleichm. Einarbeiten v. Mehrweite durch getrennt einstellb. Vorschubgrößen für oberes und unteres Transportsystem (über Schrittmotor)
- Exakter, gleichmäßiger Sticheinzug und konstante Stichlänge
- Bei Bedarf Nahtspiegelung für anderen Ärmel
- Alle Größen werden bei Nahtprogrammierung nach den eingegebenen Gradierverten automatisch berechnet und gespeichert

Einsatzbereich

- Ärmel mit oder ohne vorgekräuselte Armkugel einnähen
- Ärmelfische in Armlöcher nähen

Leistungsmerkmale

- Max. Stichzahl: 3.500/Min.
- 200 Paar Ärmel (vorgekräuselt) / 480'
- 170 Paar Ärmel (nicht vorgekräuselt) / 480'

Special machine for programmed sleeve setting

- Ergonomic workplace design
- NEW: Control and adaption of thread tension via recognition of the material thickness
- The machine can sew an extensive range of materials from lining to heavy outer fabric
- Touch-control-panel P1 with integrated SD card reader and USB slot guarantees an intuitive operation
- Proven feeding system with wheel feed and driven roller presser
- Problem-free setting of pre-gathered and un-gathered sleeves
- Consistently high sewing quality and accurate distribution of fullness
- Separately adjustable feed ratio for the top and bottom feed system (by stepping motor) for consistent application of fullness
- Accurate and consistent stitch formation and constant stitch length
- Mirrored seam for alternating left/right sleeve
- All sizes are automatically calculated and stored during seam programming according to the entered grading values

Field of application

- Setting sleeves with / without pre-ripped sleeve crown
- Sewing sleeve heads in armholes

Performance features

- Max. speed: 3,500 stitches/min.
- 200 pairs of sleeves (pre-gathered) / 480'
- 170 pairs of sleeves (ungathered) / 480'

Máquina especial para la costura programada de mangas

- Diseño ergonómico del puesto de trabajo
- NOVEDAD: Regulación de la tensión del hilo mediante detección de los grosores del material
- Pantalla con visualización de los diferentes valores de del embebido
- Pantalla táctil P1 con lector de tarjeta SD y puerto USB – la pantalla P1 facilita un manejo intuitivo
- Sistema de transporte probado con rueda de transporte deslizante y pie de rodillo accionado
- Clavado de mangas prefundadas y no prefundadas sin problema alguno
- Alta e invariable calidad con repartición exacta del embebido
- Muy buena visibilidad sobre el material en el área de la aguja gracias al nuevo concepto de arrastre
- El ajuste individual del arrastre inferior y superior (a través de motor de paso a paso) permite un embebido uniforme del flojo
- Asentamiento exacto y uniforme de la puntada y largo de puntada constante.
- Todas las tallas son calculadas y memorizadas automáticamente durante la programación de la costura con los valores de grado introducidos

Campo de aplicación

- Coser las mangas con o sin la copa de manga prefundada
- Costura de la guata de refuerzo en la sisa

Características de rendimiento

- Velocidad máx.: 3.500 puntadas/min.
- 200 pares de mangas (prefundadas) / 480'
- 170 pares de mangas (no prefundadas) / 480'





Spezialmaschine für das manuelle Einnähen von Ärmeln

- Einfache und unkomplizierte Maschine mit einem hervorragenden Preis-/Leistungsverhältnis
- Problemloses Einnähen von Ärmeln mit Mehrweitensteuerung per zweitem Fußpedal
- Hohe Verarbeitungsqualität durch gleichmäßige Mehrweiteneinarbeitung
- Differenzierbarer Fuß-Obertransport für perfekt eingearbeitete Mehrweite
- Große Raffintensität
- Begrenzung der gewünschten max. Mehrweite
- Spezieller Teilesatz (-6/01) für schwere Materialien

Einsatzbereich

Ärmel einnähen in Sakkos, Kostümen und Mänteln

Leistungsmerkmale

- 170 – 190 Sakkos (abhängig von der Verarbeitung) / 480'
- Max. Stichzahl: 2.100/Min.
- Durchgang unter Nähfuß: 8,0 mm

Special machine for manual sleeve setting

- Easy-to-use machine with a superb price-/performance ratio
- Trouble free setting of sleeves, with fullness-control via second foot pedal
- High sewing quality due to an even application of fullness
- Differential foot top feed for perfect fullness distribution
- High ruffling intensity
- Limitation of the desired max. fullness-value
- Special parts kit (-6/01) for heavy fabrics

Field of application

Sleeve setting in jackets, coats and suits

Performance features

- 170 – 190 men's jackets (depending on workmanship) / 480'
- Max. speed: 2,100 stitches/min.
- Clearance under sewing foot: 8.0 mm

Máquina especial para la costura manual de mangas

- Máquina sencilla de manejar, con una relación precio/calidad excelente
- Embebido fácil y controlable mediante regulación de monto por el segundo pedal
- Alta calidad de costura gracias al control parejo del embebido
- Transporte superior de pie diferenciado para un flojo perfectamente integrada
- Alta intensidad del fruncido
- Limitación del embebido máximo requerido
- Juego de partes especial (-6/01) para materiales pesados

Campo de aplicación

Colocación de mangas en americanas, trajes y abrigos

Características de rendimiento

- 170 – 190 Sakkos (dependiendo del proceso) / 480'
- Velocidad máx.: 2.100 puntadas/min.
- Altura de pasaje bajo el prensatelas: 8,0 mm



**Nähanlagen für aufgesetzte Taschen / Sewing units for attaching pockets /
Unidades de costura para la fijación de bolsillos**

Zum automatischen Umbuggen und Aufnähen von Jeanstaschen – mit zwei Nähköpfen	3589	62
Creasing and attaching of jeans pockets – with two machine heads	3589 Easy Flex	63
Para doblado y pegado automatizado de bolsillos en jeans – con dos cabezales de costura		
Zum automatischen Umbuggen und Aufnähen von Taschen in Jeans und Arbeitsbekleidung	3688-131 (-231) ...-132 (-232)	64
For automatic creasing and attaching of pockets in jeans and workwear	3688 Easy Flex	65
Para el plegado automático y la fijación de los bolsillos en jeans y ropa de trabajo		
Zum automatischen Umbuggen und Aufnähen von Taschen – SPEZIAL	3688 Cargo / Cargo Plus	66
For automatic creasing and attaching of pockets – SPECIAL	3688 Cargo / Eco-Flex	67
Para el plegado automático y la fijación de los bolsillos – ESPECIAL		
Zum automatischen Umbuggen und Aufnähen von Hemdentaschen	3688-111 (-211) ...-121	68
For automatic creasing and attaching of shirt pockets		
Para el plegado automático y la fijación de los bolsillos de la camisa		



Automatischer Taschenaufnäher für die Jeansfertigung mit zwei Nähköpfen

- Konstant hohe Qualität und hohe Leistung – auch beim Einsatz von zwei Nähköpfen mit jeweils verschiedenfarbigen Nähgarnen
- Beste Nähergebnisse auch bei Stretchware
- Formen und Schablonen sind einfach und innerhalb weniger Minuten austauschbar
- Nähkopf und Greifer (XL-Greifer) sind durch ein elektrisches Achsensystem synchronisiert
- Ausgestattet mit integrierter Buggerstation und Stapler
- Über das Touchscreen-Bedienfeld lassen sich Nähprogramme erstellen und modifizieren sowie Nähparameter anpassen
- Das Verarbeiten von vorgebuggten Taschen ist möglich
- Dekorative Stiche, wahlweise mit einem oder beiden Nähköpfen, sind möglich
- Neu: Mehrweitenfunktion und Riegelverstärkung, prädesiniert für empfindliche Stretchware oder stark beanspruchte Taschen

Einsatzbereich

Taschenblätter automatisch umbiegen und aufnähen bei Jeans, Arbeitsbekleidung und Sportswear

Leistungsmerkmale

- 2.600 Standardtaschen / 480'
- Max. Stichzahl: 4.000/Min.
- Nähfeldgröße: 300 x 300 mm
- Stichlänge: 0,05 – 12,7 mm

Programmable automatic pocket setter with two machine heads for jeans production

- Consistent high quality and high output – also when using two machine heads with separate colored threads
- Perfect sewing results also when sewing stretch fabrics
- Forms and templates may be easily interchanged within a few minutes
- Sewing head and hook (XL hook) are synchronized by the electrical axis
- The machine is equipped with an integrated folding station and a stacker
- Sewing programs can be created and modified as well as parameter can be changed via the touch control panel
- Processing of pre-folded pockets is possible
- Decorative stitches are also possible (using one or two heads)
- New: Fullness function and bartack reinforcement, predestinated for delicate stretch fabric and heavily stressed pockets

Field of application

Automatic creasing and attaching of pockets in jeans, workwear and sportswear

Performance features

- 2,600 standard pockets/ 480'
- Max. speed: 4,000 stitches/min.
- Size of sewing area: 300 x 300 mm
- Stitch length: 0.05 – 12.7 mm

Máquina pegadora de bolsillos automatizada para jeans con dos cabezales de costura

- Alta calidad pareja y alto rendimiento, aun cosiendo con dos cabezas con diferentes colores de hilo cada una
- Calidad de costura impecable incluso cosiendo materiales elásticos
- Las formas y plantillas se pueden intercambiar de manera sencilla y en unos pocos minutos
- El cabezal y el garfio (de tamaño XL) están sincronizados mediante un sistema de ejes con sistema eléctrico
- Equipada con estación de doblado integrado y apilador
- Mediante la pantalla táctil se pueden elaborar y modificar programas de costura, al igual que adaptar los parámetros de costura
- Se pueden elaborar también bolsillos previamente doblados
- Se pueden coser puntadas decorativas, sea con un sea con ambos cabezales
- Novedad: Función de embebido y refuerzo del remate, predestinado para materiales elásticos o bolsillos muy exigentes

Campo de aplicación

Doblado y pegado automatizado de bolsillos en jeans, ropa de trabajo y deportiva

Características de rendimiento

- 2.600 bolsillos estándar / 480'
- Velocidad máx.: 4.000 puntadas/min.
- Tamaño de los campos: 300 x 300 mm
- Velocidad máx: 0.05 – 12,7 mm



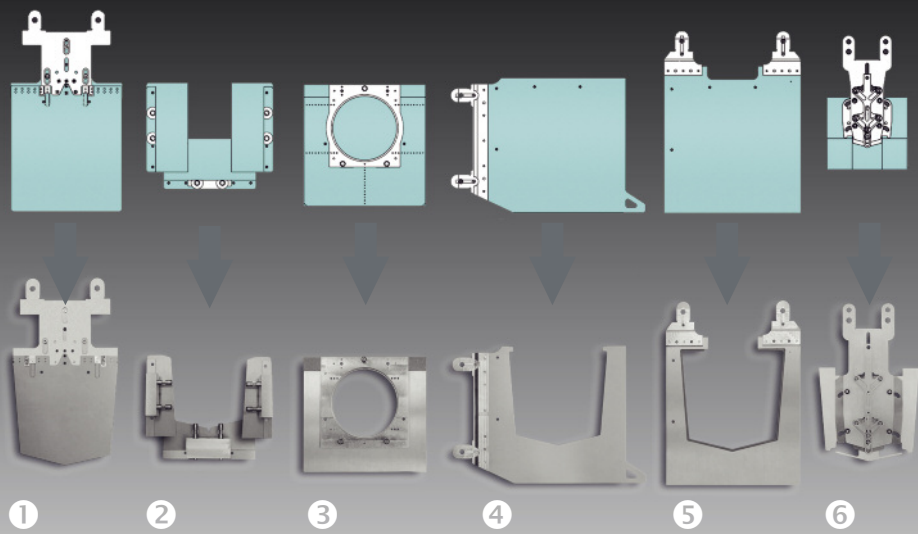

①
Taschenblech
Pocket plate
Plantilla

②
Schieber
Folding slide
Corredera

③
Taschenstempel
Pocket die
Fijador bolsillo

④
Transferplatte
Transfer clamp
Placa traspasso

⑤
Äußere Klammer
Outer clamp
Pinza exterior

⑥
Innere Klammer
Inner clamp
Pinza interior

EASY FLEX – ein Teilesatz-Konzept für die PFAFF 3589 zur einfachen Herstellung von Jeanstaschen-Teilesätzen (Form 4, 6, 16)

EASY FLEX ist ein System (verbunden mit einem Teile-Kit), das dem Kunden ermöglicht, Taschenformensätze einfach (EASY) und flexibel (FLEX) selbst herzustellen. Durch die Trennung in maschinenabhängige und kundenabhängige Teile wird die präzise und positionsgenaue Aufnahme selbst angefertigter Taschenformensätze realisiert.

Maschinenabhängige Teile:

Die maschinenabhängigen Teile sind hochpräzise, bei PFAFF Industrial hergestellte Teile, die für die positionsgenaue Befestigung der Formensätze an der 3589 nötig sind. Diese können mehrfach verwendet werden.

Kundenabhängige Teile:

Die kundenabhängigen Teile sind einfache Aluminium- und Stahlplatten, in die die Taschenform des Kunden geschritten wird. Diese kundenabhängigen Teile werden durch Absteckbohrung positionsgenau an den maschinenabhängigen Teilen befestigt.

Die Vorteile:

- Konstant hohe Qualität
- Hoher Output
- Höchste Flexibilität
- Kurze Reaktionszeiten (bei Taschenform-Wechsel)
- Erstellung des Nahtprogramms am PC/Notebook (PFAFF PSP Software) oder direkt an der PFAFF 3589 möglich

EASY FLEX – a concept for style kits to easily manufacture jeans pocket-style kits (styles 4, 6, 16) for the PFAFF 3589

EASY FLEX is a system (in combination with a parts kit) that enables the customer to easily (EASY) and flexibly (FLEX) create pocket style kits. By separating machine-dependent and customer-dependent parts, the precise and exactly positioned attachment of in-house manufactured pocket style kits is made possible.

Machine-dependent parts:

The machine-dependent parts are high-precision items manufactured by PFAFF Industrial and are required to attach the style kits to the 3589 in exactly the right position. They may be re-used multiple times.

Customer-dependent parts:

The customer-dependent parts are simple aluminum and steel plates into which the customer's desired pocket style is cut. These customer-dependent parts are attached to the machine-dependent parts exactly in the right position via a bore.

The advantages:

- Consistently high quality
- High output
- Highest flexibility
- Short response- and changeover times (when changing the style of the pockets)
- Seam program may be created via the PC/notebook (PFAFF PSP software) or directly on the PFAFF 3589

EASY FLEX – un concepto del juego de partes para la elaboración sencilla de juegos de partes para bolsillos de jeans (Forma 4, 6, 16) para la PFAFF 3589

EASY FLEX es un sistema (en combinación con un kit de piezas) que le posibilita al cliente su propia elaboración de juegos de formas de bolsillos, de manera sencilla (EASY) y flexible (FLEX). Mediante la individualización entre partes relacionadas a la máquina y partes relacionadas al cliente, se posibilita la colocación de los juegos de formas de bolsillos, elaborados por el propio cliente, con un posicionado preciso.

Partes relacionadas a la máquina:

Las partes relacionadas a la máquina, son piezas de alta precisión, elaboradas por PFAFF, necesarias para la fijación con posicionado preciso de los juegos de formas en la 3589. Estas se pueden utilizar de manera múltiple.

Características de rendimiento

Las partes relacionadas al cliente, son placas sencillas en aluminio y/o acero, en las cuales se cortan las formas del cliente. Estas partes se fijan a las partes relacionadas a la máquina, mediante perforación y pinza, con posicionado

Las ventajas:

- Alta y constante calidad
- Alto rendimiento
- Máxima flexibilidad
- Cortos tiempos al cambiar las formas de bolsillos
- Posibilidad de elaborar programas de costura, sea en el computador o en el portátil (PFAFF Software PSP), sea directamente en la PFAFF 3589

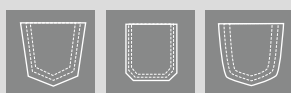

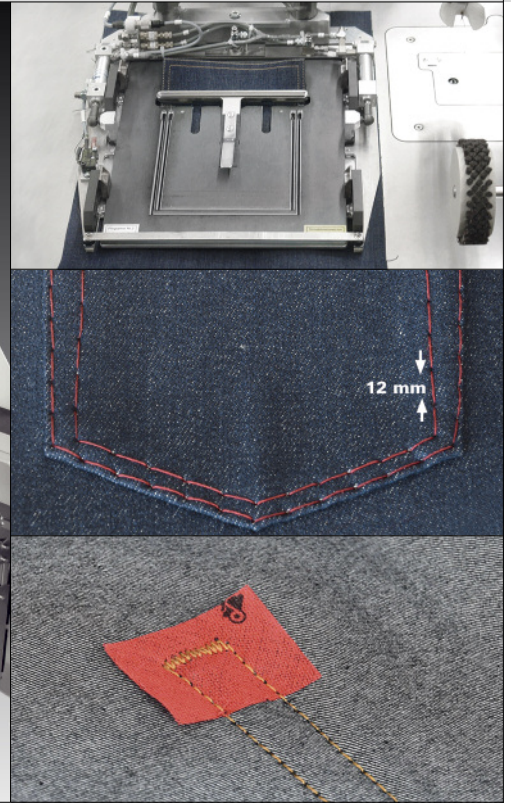
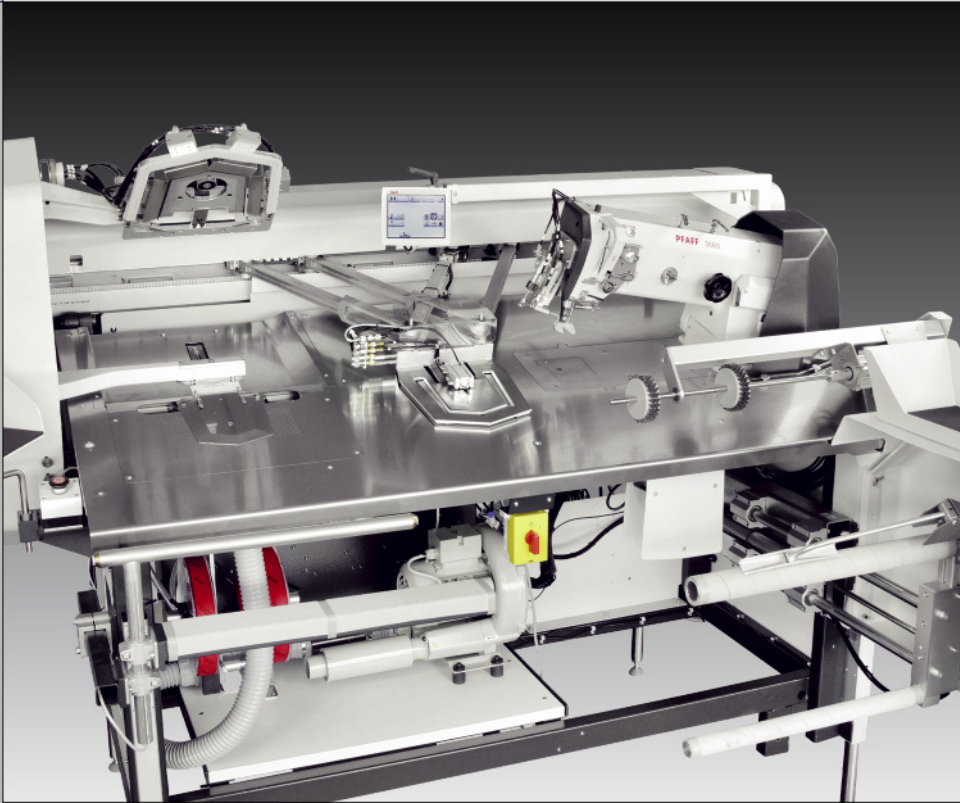

Programmierbare Taschenaufnähsautomaten für Jeans und Arbeitskleidung

- Intermittierender Materialvorschub garantiert Transportstillstand bei Nadeleintritt und reduziert Greiferverschleiß auf ein Minimum
- Touch-Bedienfeld mit integriertem SD-Card Leser und USB-Slot gewährleistet eine intuitive Bedienführung
- Hohe Nähssicherheit und gleichmäßiges Stichbild durch speziellen Automaten-Nähkopf
- Nahtprogrammierung und Nahtkorrektur über integriertes Bedienfeld gewährleisten hohe Flexibilität
- Kostengünstige Umbausatz-Varianten (einfach und schnell umbaubar) ermöglichen den Einsatz bei häufigem Taschenform-Wechsel oder kleineren Produktionsstückzahlen
- Höhenverstellung der kompletten Anlage auf Tastendruck (Option)
- Neu: Mehrweitenfunktion und automatische Riegelverstärkung, prädestiniert für empfindliche Stretchware oder stark beanspruchte Taschen

Einsatzbereich

Taschenblätter automatisch umbiegen und aufnähen bei Jeans, Arbeitsbekleidung und Sportswear

Leistungsmerkmale

- 2.400 Standardtaschen / 480'
- Max. Stichzahl: 4.000/Min.
- Nähfeldgrößen:
Ukl. -131 (-132): 250 x 250 mm
Ukl. -231 (-232): 280 x 280 mm

Programmable automatic pocket setters for jeans and work wear

- The intermittent material feed guarantees feed stop when the needle enters the material and reduces hook wear to a minimum
- Touch-control-panel with integrated SD card reader and USB slot guarantees an intuitive operation
- High sewing reliability and even seam quality, due to a special sewing head
- Seam programming and seam correction using the integrated machine control panel guarantee high flexibility
- Inexpensive conversion kit-versions (quickly and easily convertible) enable the use of this machine even for frequently changing pocket styles, or for the production of a smaller series
- Complete equipment can be adjusted in height by pressing a button (optional)
- New: Fullness function and automatic bartack reinforcement, predestinated for delicate stretch fabric and heavily stressed pockets

Field of application

Automatic creasing and attaching of pockets in jeans, workwear and sportswear

Performance features

- 2,400 standard pockets / 480'
- Max. sewing speed: 4,000 stitches/min.
- Size of sewing areas:
subclass -131 (-132): 250 x 250 mm
subclass -231 (-232): 280 x 280 mm

Puestos automatizados para la colocación de bolsillos en jeans y ropa de trabajo

- El avance del material intermitente garantiza una parada óptima del transporte al introducirse la aguja y reduce el desgaste del garfio a un mínimo
- Pantalla táctil P1 con lector de tarjeta SD y puerto USB facilita un manejo intuitivo
- Alta seguridad de costura y formación de la puntada muy parejo gracias al cabezal de costura especial
- Programación de la costura y corrección de la costura a través de la pantalla integrada que garantizan una alta flexibilidad
- Variantes económicas de los grupos dobladores (de cambio fácil y rápido), lo que posibilita el uso de este puesto aún en series pequeñas y con muchos cambios de diferentes formas de bolsillo
- Regulación de la altura del puesto completo, con solo pulsar una tecla (opcional)
- Novedad: Función de embebido y refuerzo del remate, predestinado para materiales elásticos o bolsillos muy exigentes

Campo de aplicación

Doblar y coser automáticamente bolsillos en pantalones vaqueros, ropa de trabajo y ropa deportiva

Características de rendimiento

- 2.400 bolsillos estándar / 480'
- Velocidad máx.: 4.000 puntadas/min.
- Tamaño del áreas de costura:
Subcl. -131 (-132): 250 x 250 mm
Subcl. -231 (-232): 280 x 280 mm



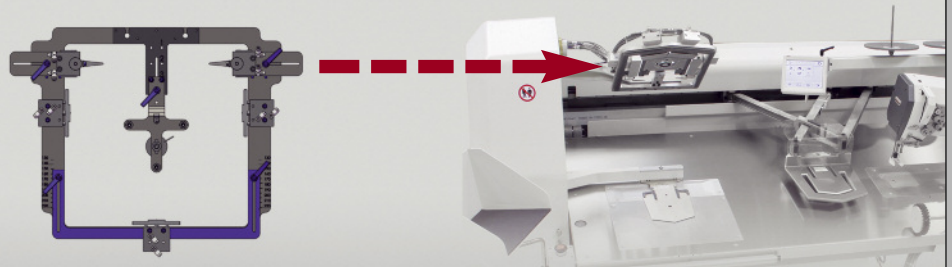

Einmalige Anschaffung / One-time purchase / Adquisición única:
BASIC KIT (universal folder frame) No. 95-786 011-91

Taschenblech
Pocket plate
Plantilla

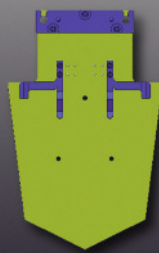

Umbagger
Folder
Estacion de doblar

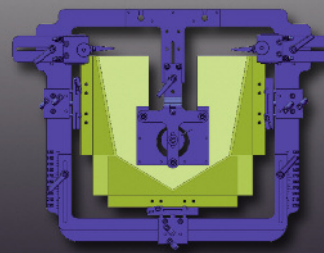

Nähschablone
Sewing jig
Cambio bosillo



EASY FLEX ist ein Teilesatz-Konzept (verbunden mit einem Teile-Kit) zur einfachen Herstellung von Jeanstaschen-Teilesätze für die PFAFF 3688

EASY FLEX ist ein System, welches dem Kunden ermöglicht, Taschenformensätze einfach (EASY) und flexibel (FLEX) selbst herzustellen. Durch die Trennung in maschinenabhängige und kundenabhängige Teile, wird die präzise und positionsgenaue Aufnahme selbst angefertigter Taschenformensätze ermöglicht.

■ **Maschinenabhängige Teile:**

Die maschinenabhängigen Teile sind hochpräzise, bei PFAFF hergestellte Teile, die für die positionsgenaue Befestigung der Formensätze an die 3688 nötig sind. Sie können mehrfach verwendet werden.

■ **Kundenabhängige Teile :**

Die kundenabhängigen Teile sind einfache Aluminium- und Stahlplatten, in die die Taschenform des Kunden geschnitten wird. Diese kundenabhängigen Teile werden durch Absteckbohrung positionsgenau an den maschinenabhängigen Teilen befestigt.

Die Vorteile:

- Konstant hohe Qualität
- Hoher Output
- Höchste Flexibilität
- Kurze Reaktionszeiten (bei Taschenform-Wechsel)
- Erstellung des Nahtprogramms am PC/Notebook (PFAFF PSP Software) oder direkt an der PFAFF 3688 möglich

EASY FLEX is a concept for style kits (in combination with a parts kit) to easily manufacture jeans pocket-style kits for the PFAFF Industrial 3688

EASY FLEX is a system, that enables the customer to easily (EASY) and flexibly (FLEX) create pocket style kits. By separating machine-dependent and customer-dependent parts, the precise and exactly positioned attachment of in-house manufactured pocket style kits is made possible.

■ **Machine-dependent parts:**

The machine-dependent parts are high-precision items manufactured by PFAFF Industrial and are required to attach the style kits to the 3688 in exactly the right position. They may be re-used multiple times.

■ **Customer-dependent parts:**

The customer-dependent parts are simple aluminum and steel plates into which the customer's desired pocket style is cut. These customer-dependent parts are attached to the machine-dependent parts exactly in the right position via a bore.

The advantages:

- Consistently high quality
- High output
- Highest flexibility
- Short response- and changeover times (when changing the style of the pockets)
- Seam program may be created via the PC/notebook (PFAFF PSP software) or directly on the PFAFF 3688

EASY FLEX es un concepto de kit de piezas (combinado con un kit de piezas) para la fácil producción de kits de piezas de bolsillo para el PFAFF 3688

EASY FLEX es un sistema que le posibilita al cliente su propia elaboración de juegos de formas de bolsillos, de manera sencilla (EASY) y flexible (FLEX). Mediante la individualización entre partes relacionadas a la máquina y partes relacionadas al cliente, se posibilita la colocación de los juegos de formas de bolsillos, elaborados por el propio cliente, con un posicionado preciso.

■ **Partes relacionadas a la máquina:**

Las partes relacionadas a la máquina, son piezas de alta precisión, elaboradas por PFAFF, necesarias para la fijación con posicionado preciso de los juegos de formas en la 3688. Estas se pueden utilizar de manera múltiple.

■ **Partes relacionadas al cliente:**

Las partes relacionadas al cliente, son placas sencillas en aluminio y/o acero, en las cuales se cortan las formas del cliente. Estas partes se fijan a las partes relacionadas a la máquina, mediante perforación y pinza, con posicionado.

Las ventajas:

- Alta y constante calidad
- Alto rendimiento
- Máxima flexibilidad
- Cortos tiempos al cambiar las formas de bolsillos
- Posibilidad de elaborar programas de costura, sea en el computador o en el portátil (PFAFF Software PSP), sea directamente en la PFAFF 3688

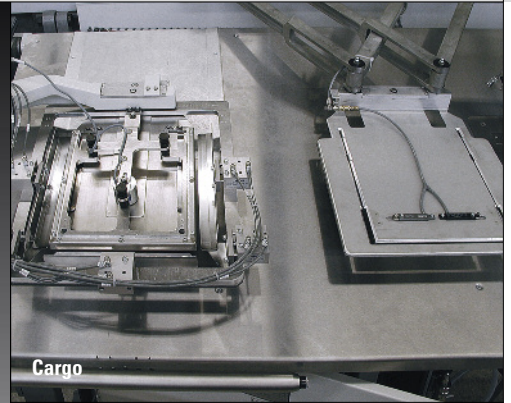
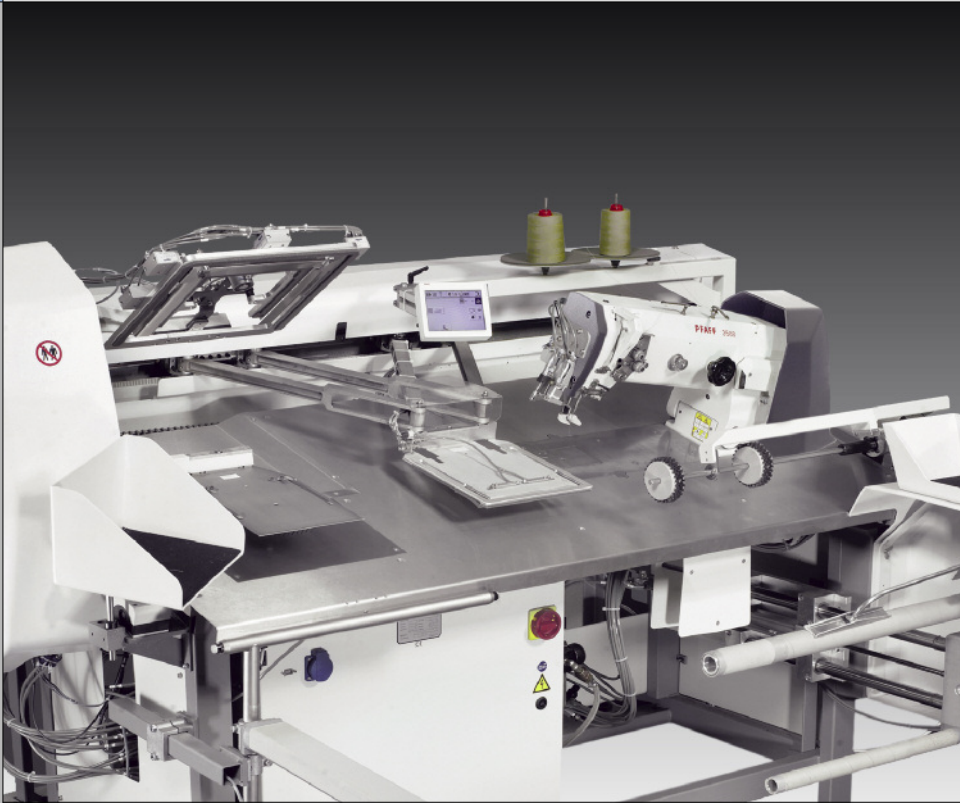

Cargo

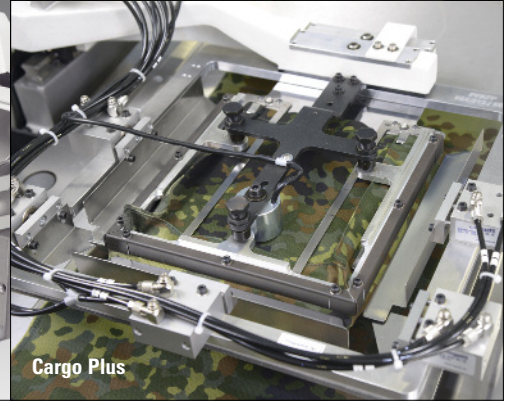

Cargo Plus

Programmierbare Taschenaufnähtautomaten für Jeans und Arbeitskleidung (Basis: -131/-231)

- Spezielle Version für das rationelle Aufnähen von aufgesetzten Seitentaschen
- Alle Merkmale der PFAFF 3688-131/-231 – die Maschine gibt es als 3688 Cargo und 3688 Cargo Plus

3688 Cargo

- Cargo-Tasche:
Diese Ausführung ist für Cargo-Taschen mit Falten an den Längsseiten (links und/oder rechts) geeignet
- Cargo-Tasche (L-Shape):
Für die Fertigstellung von Cargo-Taschen mit Falten an Quer- und Längsseiten (links/rechts)

3688 Cargo Plus

- Cargo-Tasche (U-Shape):
Für Cargo-Taschen mit Falten an drei Seiten

Programmable automatic pocket setters for jeans and work wear (basis: -131/-231)

- Special version for efficient attaching of side pockets
- All features of the PFAFF 3688-131/-231 – there are two versions available: 3688 Cargo and 3688 Cargo Plus

3688 Cargo

- Bellow pocket:
Version for bellows on left and/or right side
- Bellow pocket – L-Shape:
Version for bellows on the left or right side and bottom of pocket

3688 Cargo Plus

- Bellow pocket – U-Shape:
Version for bellows on 3 sides of pocket

Puestos automatizados para la colocación de bolsillos en jeans y ropa de trabajo (base: -131/-231)

- Versión especial para la colocación eficiente de bolsillos de parche laterales
- Todas las características de la Pfaff 3688-131/-231 – el puesto lo hay como 3688 Cargo y 3688 Cargo Plus

3688 Cargo

- Bolsillo de parche con fuelle:
Esta versión se presta para bolsillos de cargo con fuelles a lo largo (izquierdo y/o derecho)
- Bolsillo de parche con fuelle (forma en L):
Para la elaboración de bolsillos de cargo con fuelles a lo largo y a lo ancho (izquierdo/derecho)

3688 Cargo Plus

- Bolsillo de parche con fuelle (forma en U):
Para bolsillo de cargo con fuelles en tres lados

Bellow pocket: One sided or double sided



Bellow pocket: L-shape



Bellow pocket: U-shape

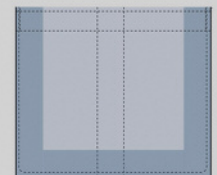

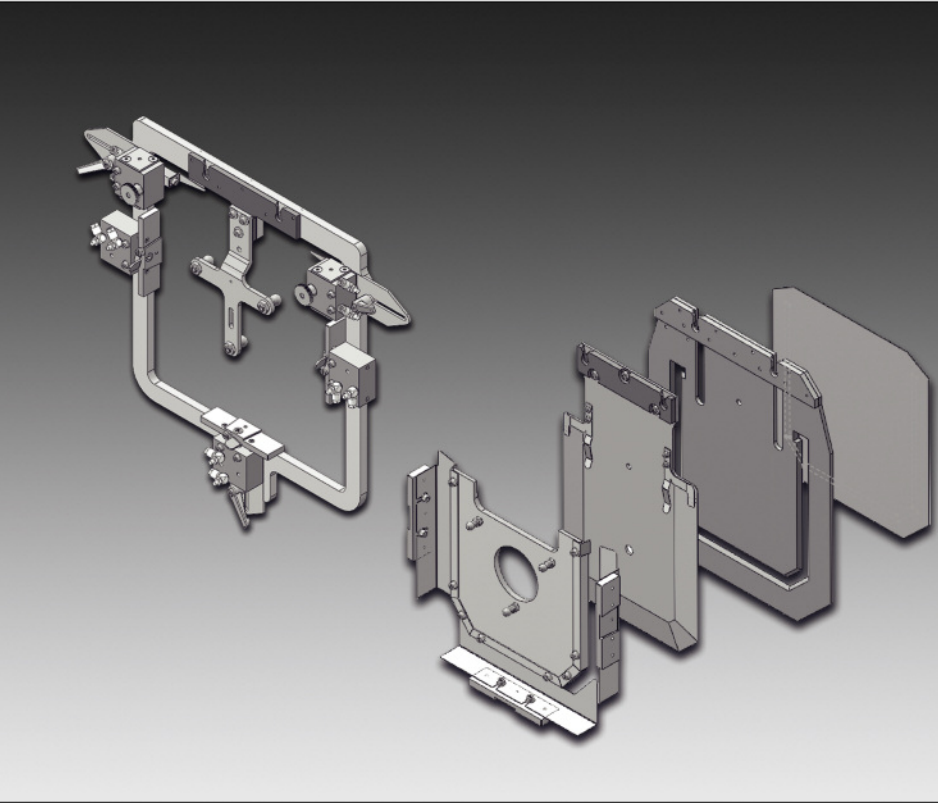
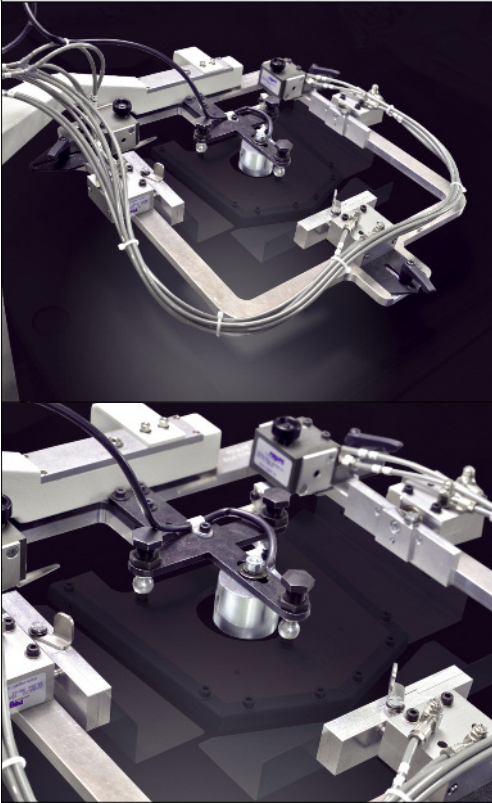

Eco-Flex – Teilesatz-Konzept für Jeans-Taschen-aufnähtautomaten (PFAFF 3688)

Eco-Flex – „do-it-yourself“

Flexibles und kosteneffizientes Teilesatz-Konzept für Jeans-Maschinen. Der Eco-Flex-Teilesatz besteht aus:

Universal U-Platte

- Einmalige Anschaffung (< 35% der Anschaffungskosten eines Standard-Teilesatzes)
- Die Universal U-Platte hat einen Taschengrößenbereich von 100 x 100 mm bis 200 x 200 mm

Nahtform-abhängiger Teilesatz

- Schnelles Umrüsten auf andere Größen und für Folgeaufträge (< 65% der Anschaffungskosten eines Standard-Teilesatzes)

Eco-Flex – Concept for style kits for automatic jeans pocket setter (PFAFF 3688)

Eco-Flex – do-it-yourself

Flexible and cost-efficient concept for style kits for automatic jeans pocket setter. The Eco-Flex style kit consisting of:

Universal U-plate (outer frame)

- One-time purchase (< 35% of the original costs of a standard style kit)
- Universal outer frame can be used for pocket size range 100 x 100 mm up to 200 x 200 mm

Shape depending style kit

- Quick exchange of pocket style and or size to reduce downtime in your production when changing from one style or size to another (< 65% of the original costs of a standard style kit)

Eco-Flex – Concepto modular para puestos automatizados de elaborar jeans (PFAFF 3688)

Eco-Flex – “do-it-yourself“

Concepto modular flexible y eficiente en costos para máquinas de elaborar jeans. El juego de partes del Eco-Flex se compone de:

Placa U-Universal

- Adquisición una sola vez (< 35% de los costos de un juego de partes estándar)
- La placa U-Universal tiene un área del tamaño de bolsillo de 100 x 100 mm hasta 200 x 200 mm.

Juego de partes dependiendo de la forma de la costura

- Cambio rápido a otros tamaños y para pedidos consecutivos (< 65% de los costos de un juego de partes estándar)

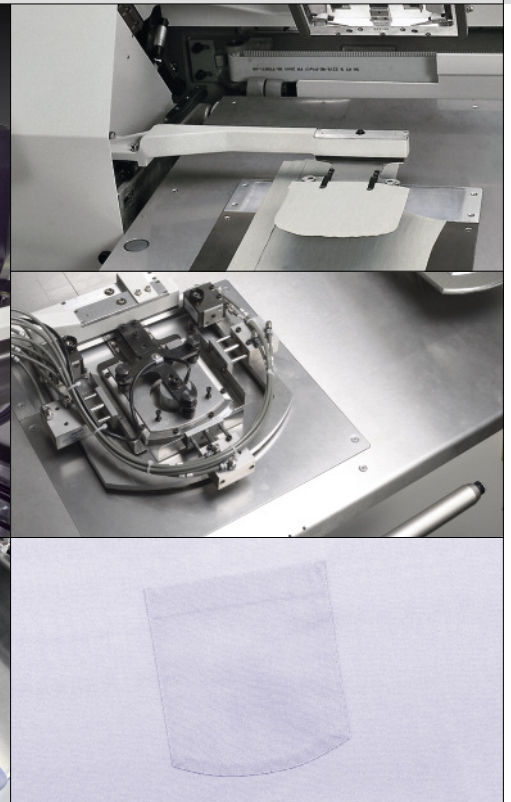
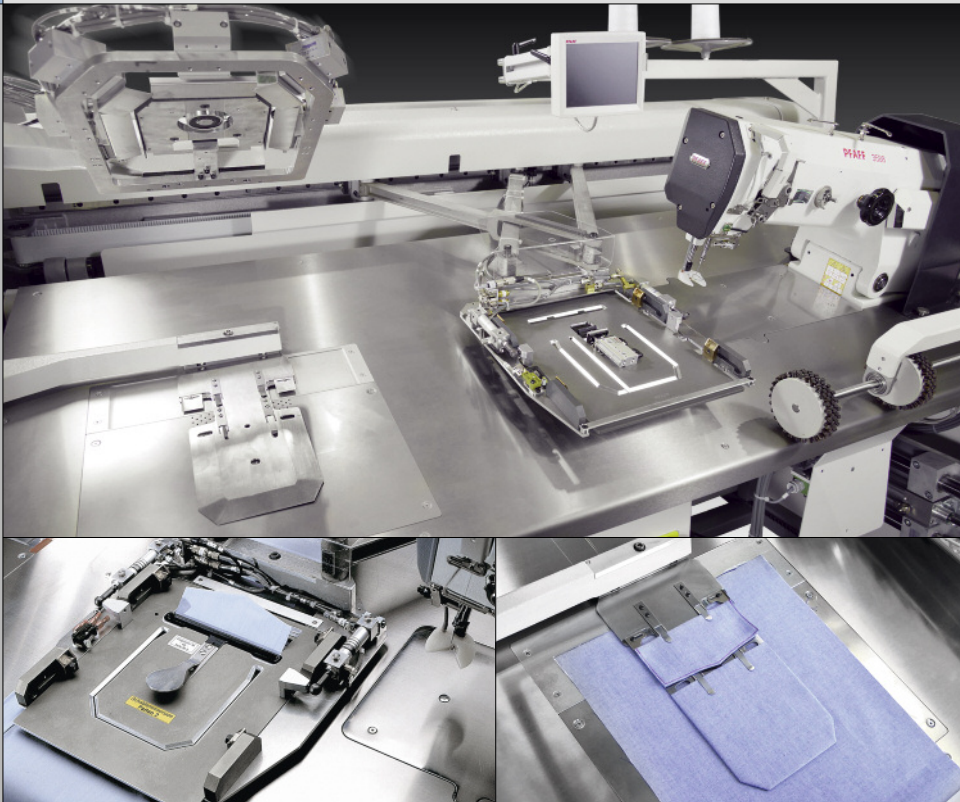

Nähanlage zum automatischen Umbiegen und Aufnähen von Hemdentaschen

- Touch-Bedienfeld mit integriertem SD-Card Leser und USB-Slot gewährleistet eine intuitive Bedienführung
- Intermittierender Materialvorschub garantiert Transportstillstand bei Nadeleintritt und reduziert Greiferverschleiß auf ein Minimum
- Hohe Nähssicherheit und gleichmäßiges Stichbild durch speziellen Automaten-Nähkopf
- Nahtprogrammierung und Nahtkorrektur über integriertes Bedienfeld gewährleisten hohe Flexibilität
- Kostengünstige Umbausatz-Varianten (einfach und schnell umbaubar) ermöglichen den Einsatz bei häufigem Taschenform-Wechsel oder kleineren Produktionsstückzahlen
- Höhenverstellung der kompletten Anlage auf Tastendruck (Option)
- Spezielle Versionen für:
 - Patte
 - Schweißblatt
- 3688-121 mit Zickzack-Oberteil (Hemd / Bluse)

Einsatzbereich

Taschenblätter automatisch umbiegen und aufnähen bei Hemden

Leistungsmerkmale

- 2.600 Standardtaschen / 480'
- Max. Stichzahl: 4.000/Min.
- Nähfeldgröße:
 - Ukl. -111: 250 x 250 mm
 - Ukl. -121: 250 x 250 mm
 - Ukl. -211: 280 x 280 mm

Sewing unit for automatic creasing and attaching of shirt pockets

- Touch-control-panel with integrated SD card reader and USB slot guarantees an intuitive operation
- The intermittent material feed guarantees feed stop when the needle enters the material and reduces hook wear to a minimum
- High sewing reliability and even seam quality, due to a special sewing head
- Seam programming and seam correction using the integrated machine control panel guarantee high flexibility
- Inexpensive conversion kit-versions (quickly and easily convertible) enable the use of this machine even for frequently changing pocket styles, or for the production of a smaller series
- Complete equipment can be adjusted in height by pressing a button (optional)
- Special versions for:
 - Flaps
 - Dress shields
- 3688-121 with zigzag machine head (shirts/blouses)

Field of application

Automatic creasing and attaching of shirt pockets

Performance features

- 2,600 standard pockets / 480'
- Max. sewing speed: 4,000 stitches/min.
- Size of sewing area:
 - subclass -111: 250 x 250 mm
 - subclass -121: 250 x 250 mm
 - subclass -211: 280 x 280 mm

Unidad de costura para el plegado y la costura automática de bolsillos en camisas

- Pantalla táctil P1 con lector de tarjeta SD y puerto USB facilita un manejo intuitivo
- El avance intermitente del material garantiza una parada óptima del transporte al introducirse la aguja y reduce el desgaste del garfio a un mínimo
- Alta seguridad de costura y esquema uniforme de la puntada gracias al cabezal de costura, concebido especialmente para unidades automáticas
- La programación y corrección de la costura a través del panel de mandos de la máquina garantiza una alta flexibilidad
- Variantes económicas de los grupos dobladores (de cambio fácil y rápido), lo que posibilita el uso de este puesto aún en series pequeñas y con muchos cambios de diferentes formas de bolsillo
- Regulación en la altura de la instalación completa pulsando un botón (opcional)
- Versiones especiales para:
 - Cartera
 - Protector de sudor
- 3688-121 con cabezal para zigzag (Camisas/Blusas)

Campo de aplicación

Doblar y coser automáticamente bolsillos en camisas

Características de rendimiento

- 2.600 bolsillos estándar / 480'
- Velocidad máx.: 4.000 puntadas/min.
- Tamaño del área de costura:
 - Subcl. -111: 250 x 250 mm
 - Subcl. -121: 250 x 250 mm
 - Subcl. -211: 280 x 280 mm



Nähanlagen für Kurznähte Sewing units for short seams / Unidades de costura para costuras cortas

Nähanlage zum Vornähen und Bescheiden von Kleinteilen Sewing unit for runstitching and trimming of small parts Unidad de costura para el pre cosido y el corte de piezas pequeñas	3511	70
Nähanlage zum Nähen von einspitzigen Abnähern und Bundfalten (Hose / Rock) Sewing unit for sewing single-pointed darts and waist pleats (trousers / skirt) Unidad de costura para coser dardos de una punta y pliegues en la cintura (pantalones / falda)	3686-22/12 ...23/11	71
Nähanlage zum Nähen von ein- und zweispitzigen Abnähern bis 490 mm (Hemd / Bluse) Sewing unit for sewing single and double pointed darts up to 490 mm (shirt / blouse) Unidad de costura para coser dardos de una y dos puntas hasta 490 mm (camisa / blusa)	3686-25/1 ...-25/12 ...-23/12	72
Nähanlage zum Nähen von ein- und zweispitzigen Sakko- / Blazer-Brustabnähern Sewing unit for sewing single and double pointed jacket / blazer breast darts Unidad de costura para coser pinzas delanteras de americanas / blazer con una y dos puntas	3519	73
Nähanlage zum Säumen von Taschenkanten Sewing unit for hemming pocket edges Unidad de costura para dobladillar los bordes de los bolsillos	3538	74

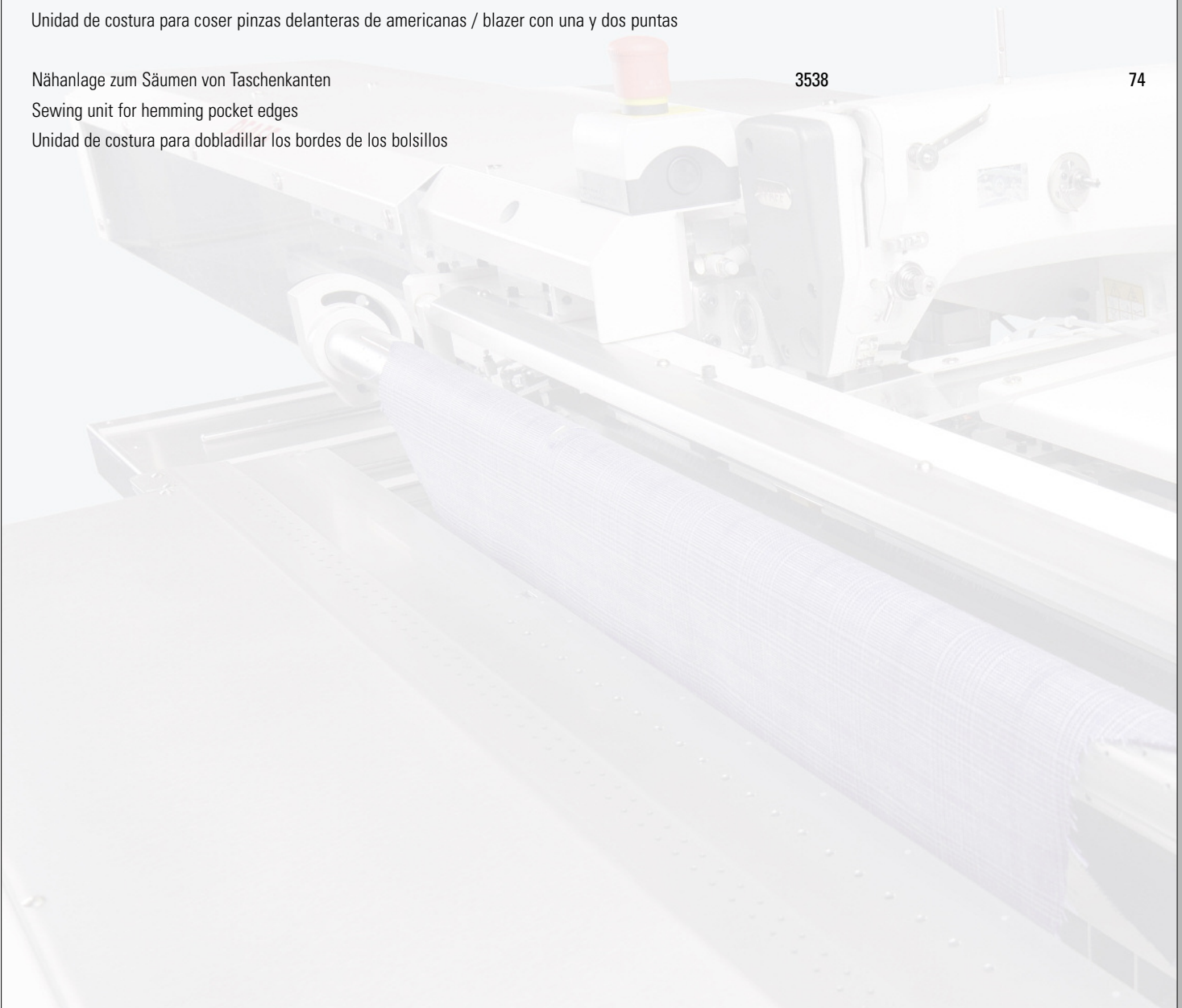

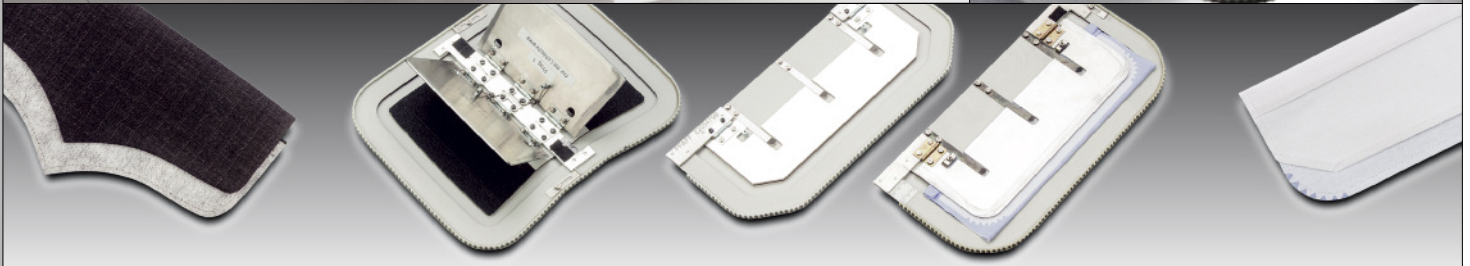

Vornähen und gleichzeitiges Beschneiden von Kleinteilen

- Gleichbleibend hohe Nahtqualität durch Einsatz von Formschablonen
- Einfache Bedienung, kurze Anlernzeiten
- Einarbeitung von Mehrweite (Option)
- Schnelles Umrüsten beim Wechseln auf andere Größen oder andere Artikel
- Freie Nahtprogrammierung direkt an Maschine
- Produktion unterschiedlicher Zuschnitte im Wechsel, unter Nutzung der Sequenzsteuerung
- Hohe Leistung durch überlappte Arbeitsweise beim Einsatz von zwei Nähschablonen
- Bedienfeld BDF-S3 mit integriertem Datenleser (SD-Karte) zum Einlesen von Nähprogrammen oder Maschine-Software

Einsatzbereich

Vornähen und gleichzeitiges Beschneiden von Kleinteilen wie Patten, Bundverlängerungen, Schulterklappen, Manschetten usw.

Leistungsmerkmale

- 1.600 Patten oder Bundverlängerungen / 480'
- 1.100 – 1.200 Manschetten / 480'
- Max. Stichzahl: 3.000/Min.
- Nadelsystem: 134 KK

Run-stitching and cutting small parts in one step

- Constant high seam quality with the use of jigs
- Simple operation, short training times
- Application of fullness (option)
- Simple change to another size or a different article
- Free seam programming directly on the machine
- Overlapping production method with the use of sequence control unit
- High output owing to the overlapped work method with the use of two sewing jigs
- S3 control panel with integrated data reader (SD-card) for importing sewing programs or machine software

Field of application

For simultaneous run-stitching and trimming small parts such as flaps, waistband extensions, shoulder flaps, cuffs etc.

Performance features

- 1,600 flaps or waistband extensions / 480'
- 1,100 – 1,200 cuffs / 480'
- Max. speed: 3,000 stitches/min.
- Needle system: 134 KK

Precoser y recortar al mismo tiempo piezas pequeñas

- Calidad de costura constante gracias al uso de plantillas para diferentes formas
- Manejo sencillo y requiere poco tiempo para la capacitación
- Colocación automática del embebido (opcional)
- Cambio rápido a diferentes tallas o artículos
- Programación libre directamente en la máquina
- Producción solapada de diferentes cortes gracias al control de secuencias
- Alto rendimiento gracias al trabajo totalmente solapado a través del uso de dos plantillas al mismo tiempo
- Panel de mandos BDF-S3 con lector de datos integrado (tarjeta SD) para lectura de programas de costura o de software de máquinas

Campo de aplicación

Precosturado y cortado simultáneo de piezas pequeñas como carteras, alargamientos de pretina, hombreras, puños, etc.

Características de rendimiento

- 1,600 Carteras o prolongaciones de pretinas / 480'
- 1.100 – 1.200 puños / 480'
- Velocidad máx.: 3.000 puntadas/min.
- Sistema de aguja: 134 KK





Abnäher und Bundfalten nähen – frei programmierbar

- **3686-22/12:** Einspitzige Abnäher bis 250 mm Nahtlänge
- **3686-23/11:** Einspitzige Abnäher bis 300 mm Nahtlänge ohne Vakuum-Tisch
- Touch-Bedienfeld P1 mit integriertem SD-Card Leser und USB-Slot gewährleistet eine intuitive Bedienführung
- Wiederholgenaue und maßlich exakte Abnäher und Bundfalten durch spezielle Einrichtung zur Materialübernahme
- Verriegelung am Nahtbeginn, Stichverdichtung am Nahtende
- Frei programmierbare Nahtverläufe, dargestellt am Touch-Bedienfeld P1
- Alle gängigen Nahtformen sind ohne Umrüstung der Maschine zu verarbeiten
- Variable Anordnung der Bündelklammer (Option) erlaubt die Verarbeitung extrem kurzer Teile bis zu einer Zuschnittlänge von ca. 500,0 mm
- Bausatz für Klemmeinrichtung für Kleinteile (Option)

Einsatzbereich

- Abnäher/Bundfalten bei Hosen und Röcken

Leistungsmerkmale

- Max. Stichzahl: 4.500/Min.
- Nahttiefe/Abnäher: 30 mm (37 mm ab 80 mm Abnäherlänge)
- Nahttiefe/Bundfalten: 3,0 – 70,0 mm

Sewing of darts and waist pleats – freely programmable

- **3686-22/12:** Single-pointed darts up to 250 mm seam length
- **3686-23/11:** Single-pointed darts up to 300 mm seam length without vacuum table
- Touch-control-panel P1 with integrated SD card reader and USB slot. The P1 guarantees an intuitive operation
- Darts and waistband pleats can be reproduced exactly, compensating different thicknesses of fabric, due to a special device
- Start backtacks, condensed stitches at end of the seam
- Free-programmable seams, illustrated on the touch control panel P1
- All common seam types can be sewn without converting the machine
- Variable arrangement of the bundle clamps (option) makes it possible to process extremely short parts up to a length of approx. 500.0 mm
- Clamp device kit for small parts (option)

Field of application

- Darts and waistband pleats on trousers and skirts

Performance features

- Max. speed: 4.500 stitches/min.
- Dart depth: 30 mm (37 mm from 80 mm darts length)
- Waistband pleat depth: 3.0 – 70.0 mm

Costura de dardos y pliegues en la cintura – libremente programables

- **3686-22/12:** Pinzas con una punta, hasta un largo de 250 mm
- **3686-23/11:** Pinzas con una puntahasta un largo de 300 mm, sin mesa de vacío
- Pantalla táctil P1 con lector de tarjeta SD y puerto USB. La pantalla P1 facilita un manejo intuitivo.
- Precisión de repetición y medidas exactas de las pinzas mediante dispositivo especial al recibir el material
- Puntada de remate al comienzo de la costura, condensación de puntadas al final de la costura
- Ciclos de costura de libre programación, visualizados en el panel de mandos gráfico P1
- Se pueden elaborar todas las formas de costura usuales sin tener que transformar la máquina
- Colocación variable del tablero de la pinza (opción), lo cual permite la confección de piezas extremadamente cortas de hasta un largo de corte de aprox. 500 mm
- Juego de montaje dispositivo de sujeción para piezas pequeñas (opción)

Campo de aplicación

- Pinzas/Pliegues en pantalones y faldas

Características de rendimiento

- Velocidad máx.: 4.500 puntadas/min.
- Largo máx de costura / pinzas: 30 mm (37 mm desde 80 mm largo de la pinza)
- Largo máx de costura / pliegues: 3,0 – 70,0 mm



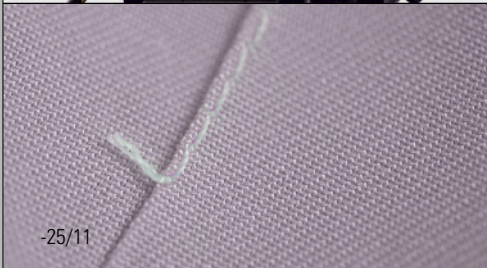
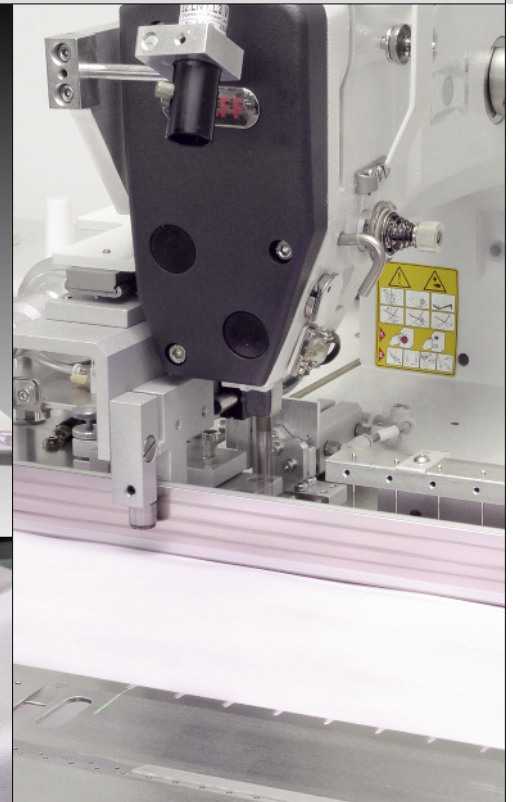

Ein- und Zweispitzige Abnäher bis 490 mm Nahtlänge in Hemden und Blusen nähen

- **3686-23/12:** Zweispitzige Abnäher bis 290 mm Nahtlänge
- **3686-25/11:** Zweispitzige Abnäher bis 490 mm mit Kurzfadenabschneider (Fadenende: < 5 mm)
- **3686-25/12:** Zweispitzige Abnäher bis 490 mm ohne Kurzfadenabschneider
- Einrichtung „Saubere Nahtanfang“ + Absaugeeinrichtung für Fadenreste (Standard: -25/11, Option: -25/12)
- LED-Pointer für die Positionierung des Materials
- Roll-Spannung für kräuselfreie Nähte
- Oberfadenwächter + Fadenkemme
- Touch-Bedienfeld P1 mit integriertem SD-Card Leser und USB-Slot gewährleistet eine intuitive Bedienführung
- Verriegelung am Nahtbeginn, Stichverdichtung am Nahtende
- Frei programmierbare Nahtverläufe, dargestellt am Touch-Bedienfeld P1
- Alle gängigen Nahtformen sind ohne Umrüstung der Maschine zu verarbeiten
- Verzugsfreies Anlegen des Nähgutes durch Vakuumtisch Option)
- Stapleinrichtung (Option)
- Bausatz für Klemmeinrichtung für Kleinteile: Nr. 95-779 303-90 (Option)

Einsatzbereich

- Abnäher an Hemden und Blusen

Leistungsmerkmale

- Max. Stichzahl: 4.500/Min.
- Nahttiefe/Abnäher: 3,0 – 20,0 mm

Sewing of single or double pointed darts up to 490 mm seam length in shirts and blouses

- **3686-23/12:** Double-pointed darts up to 290 mm seam length
- **3686-25/11:** Double-pointed darts up to 490 mm seam length (short thread ends: < 5 mm)
- **3686-25/12:** Double-pointed darts up to 490 mm without thread cutter for short thread ends
- Device for a „neat seam start“ + suction device for thread rests (standard: -25/11, option: -25/12)
- LED pointer for positioning of the material
- Roll tension for pucker-free seams
- Upper thread monitor + thread clamp
- Touch-control-panel P1 with integrated SD card reader and USB slot. The P1 guarantees an intuitive operation
- Start backtacks, condensed stitches at end of the seam
- Free-programmable seams, illustrated on the touch control panel P1
- All common seam types can be sewn without converting the machine
- Tension-free positioning of the workpiece by means of vacuum table (option)
- Stacker device (Option)
- Clamp device kit for small parts No. 95-779 303-90 (option)

Field of application

- Darts on shirts and blouses

Performance features

- Max. speed: 4.500 stitches/min.
- Max. Dart depth: 3.0 – 20.0 mm

Coser pinzas de uno y dos puntos (hasta 490 mm) en camisas y blusas

- **3686-23/12:** Pinzas con dos puntas, hasta un largo de 290 mm
- **3686-25/11:** Pinzas de doble punta, hasta 490 mm de largo, con cortahilos de cabo corto: menor a 5 mm
- **3686-25/12:** Pinzas de doble punta, hasta 490 mm de largo, con cortahilos sin cabo corto
- Dispositivo “Inicio de costura limpio” +Aspiración para los restos de hilo (estándar: -25/11, opción: -25/12)
- Marcador de led para posicionar el material
- Tensión de rueda para costuras sin arrugas
- Detector del hilo superior con pinza hilos
- Pantalla táctil P1 con lector de tarjeta SD y puerto USB. La pantalla P1 facilita un manejo intuitivo.
- Puntada de remate al comienzo de la costura, condensación de puntadas al final de la costura
- Ciclos de costura de programación libre, visualizados en el panel de mandos gráfico P1
- Se pueden elaborar todas las formas de costura usuales sin tener que transformar la máquina
- Posicionamiento sin desplazamiento del material de coser gracias a una mesa de posicionamiento con dispositivo de aspiración de vacío (opción)
- Apilador (opción)
- Juego de montaje dispositivo de sujeción para piezas pequeñas : N°. 95-779 303-90 (opción)

Campo de aplicación

- Pinzas, p.ej. en camisas y blusas

Características de rendimiento

- Velocidad máx.: 4.500 puntadas/min.
- Largo máx de costura / pinzas: 3,0 – 20,0 mm





Ein- und zweispitzige Sakko-Brustabnäher nähen

- Touch-Bedienfeld mit integriertem SD-Card Leser und USB-Slot gewährleistet eine intuitive Bedienführung
- Exakte Teilepositionierung mittels Laserstrahl
- Verriegelung am Nahtbeginn, Stichverdichtung am Nahtende
- Integrierte Nahtbildprogrammierung
- Schnellabruf-System für bevorzugte Nähprogramme
- Zuführ-Tisch für überlappte Arbeitsweise
- Horizontale Aufschneideeinrichtung
- Einrichtung zur Fixierung eines Bügelausgleich-Streifens in der Abnäherspitze (Option)
- Saugluftmotor (Option)
- Stapler
- Kleinteile-Stapler für Kleinteilestapler für Kinder-sakkos und Westen (Option)

Einsatzbereich

Ein- und zweispitzige sowie konische Abnäher bei Sakkos und Blazern

Leistungsmerkmale

- 2.400 Abnäher oder 1.200 Sakkos, je nach Karo-/Streifenware / 480'
- Max. Stichzahl: 4.300/Min.
- Max. Stichlänge: 0,5 bis 3,0 mm

Sewing of breast darts in jackets with one and two points

- Touch-control-panel with integrated SD card reader and USB slot guarantees an intuitive operation
- Exact positioning of the parts with laser beam
- Start backtacks, condensed stitches at the end of the seam
- Integrated programming of seam pattern
- Quick call-up system for favourite seam programs
- Loading table for overlapping work method
- Horizontal cutting device
- Device for aligning iron-on reinforcing strip in the dart point (optional)
- Suction motor (optional)
- Stacker
- Short parts stacker for children's jackets and vests (option)

Field of application

Single-pointed-, double-pointed darts and cone-shaped darts on jackets and blazers

Performance features

- 2.400 darts or 1.200 jackets (depending on fabric design) / 480'
- Max. sewing speed: 4,300 stitches/min.
- Max. Stitch length: 0.5 to 3.0 mm

Coser pinzas delanteras de americanas con una y dos puntas

- Pantalla táctil con lector de tarjeta SD y puerto USB facilita un manejo intuitivo
- Exacto posicionado de las piezas mediante rayo láser
- Puntadas de remate al comienzo de la costura, condensación de puntada al final de la costura
- Programación integrada del recorrido de costura
- Activación rápida para los programas de costura preferenciales
- Mesa de alimentación para modo de trabajo solapado
- Dispositivo de corte horizontal
- Dispositivo de fijación de una cinta compensadora de planchado en la punta de la pinza (opción)
- Motor para la aspiración (opción)
- Apilador
- Apilador de partes pequeñas, para sacos de niños y chalecos (opcional)

Campo de aplicación

Pinza de una y de dos puntas así como cónica en americanas y chaquetas blazer

Características de rendimiento

- Pinzado de 2.400 o de 1.200 americanas, dependiendo de las prendas de cuadrícula o de rayas / 480'
- Velocidad máx.: 4.300 puntadas/min.
- Largo máx. de puntada: 0,5 – 3,0 mm

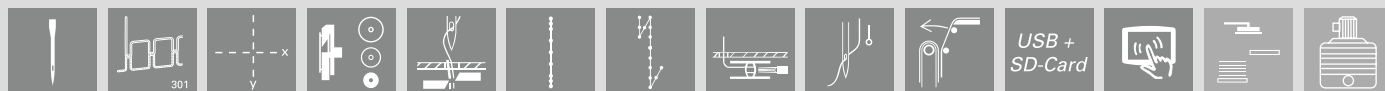

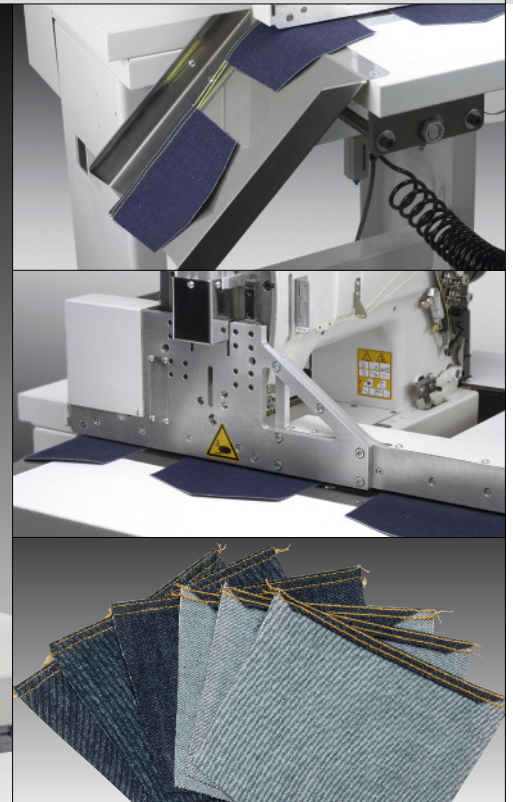

Vollautomatische Taschensaumanlage

- Hohe Produktivität und konstante Nahtqualität bei Taschen mit geraden und schrägen Eingriffen
- Einfache Bedienung (die Maschine muss nur mit Taschenschnittstücken bestückt werden)
- Bandtransport, angetrieben mit Schrittmotor und optimiertem Transportriemen
- Einlegestation (+ Fotozelle) mit automatischem Start und Stop
- Glatter und absolut gerader Taschensaum durch optimierten Saumapparat mit Transportband-Unterstützung
- 3538-30/02 (PLUS): Saumanlage mit Kettentrenner und rotierender Staplerablage und Absaugeinrichtung

Einsatzbereich

Säumen von Gesäßtaschen

Leistungsmerkmale

- 16.500 Taschen / 480'
- Max. Stichzahl: 4.000/Min.
- Max. Stichlänge: 4,5 mm
- Nadelabstand, standard: 6,4 mm
- Nadelabstand, optional: 4,8; 7,2, 8,0; 9,6, 12,7 mm

Fully automatic pocket hemmer

- High productivity and constant sewing quality for pockets with straight or slanted openings
- Very simple operation (only feed the pocket blanks into the machine)
- Band feed, driven by a stepper motor and optimized transport belts
- Inserting station (+ photocell control) with automatic start and stop
- Smooth and absolutely straight pocket hem due to optimized hemming device with supporting transport
- 3538-30/02 (PLUS): Hemming system with chain cutter and rotating stacker

Field of application

Hemming of pockets

Performance features

- 16,500 pockets / 480'
- Max. sewing speed: 4,000 stitches/min.
- Max. stitch length: 4.5 mm
- Needle gauge, standard: 6.4 mm
- Needle gauge, optional: 4.8; 7.2, 8.0; 9.6, 12.7 mm

Puesto automatizado para dobladillar bolsillos traseros

- Alta productividad y calidad de costura de bolsillos con bocas inclinadas o rectas
- Manejo sencillo: se limita a sólo alimentar los cortes de bolsillos en la máquina
- Transporte por banda con un nuevo concepto, accionado con motor de paso y correa transportadora optimizada
- Estación de alimentación (+ fotocelda), con start y stop automático
- Dobladillo liso y absolutamente recto gracias al aparato dobladillador optimizado, con banda transportadora auxiliar
- 3538-30/02 (PLUS): Estación de dobladillar con cortacadeneta y apilador rotativo

Campo de aplicación

Dobladillado de bolsillos traseros

Características de rendimiento

- 16.500 bolsillos / 480'
- Velocidad máx.: 4.000 puntadas/min.
- Largo máx. de puntada: 4,5 mm
- Distancia entre agujas 6,4 mm (estándar)
- Distancia entre agujas (opcional): 4,8, 7,2, 8,0, 9,6, 12,7 mm

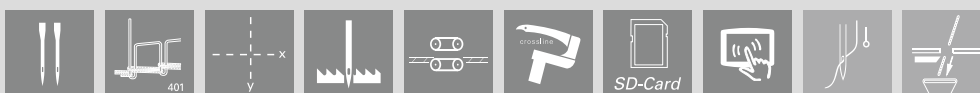

Schweißmaschinen für die Bekleidungsindustrie Welding machines for garment industry / Máquinas de soldar para la industria de la confección

Programmierbare Ultraschall-Schweißmaschine mit Rollsonotrode Ultrasonic welding machine with rolling sonotrode Máquina de soldar por ultrasonido con sonotrodo por rodillo	8310 8311 8311 C&S / C&S Dual	76 77 78
Programmierbare Ultraschall-Schweißmaschine mit Rollsonotrode (auch C&S Dual) Ultrasonic welding machine with rolling sonotrode (also C&S Dual) Máquina de soldar por ultrasonidos con sonotrodo de rodillo (también C&S Dual)	8312	79
Programmierbare Freiarm-Heißluft-Schweißmaschinen für die kontinuierliche Nahtabdichtung Programmable cylinder arm hot-air welding machines for continuous seam sealing Máquinas de soldar cilíndrico programable por aire caliente para el sellado continuo de costuras	8323 8323 Reflective	80 81
Programmierbare Heißluft-Schweißmaschinen für die kontinuierliche Nahtabdichtung Programmable hot-air welding machines for continuous seam sealing Máquinas de soldar programable por aire caliente para el sellado continuo de costuras	8303i 8330	82 83

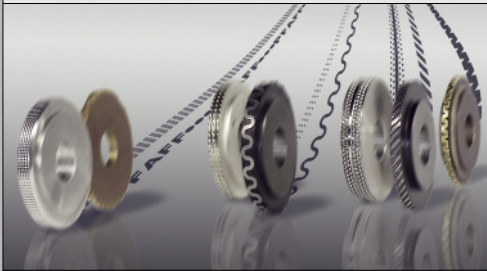

Programmierbare Ultraschall-Schweißmaschine mit Rollsonotrode (Premium-Version)

- Amplitude oder Leistung, Geschwindigkeit und Druck sind elektronisch einstellbar
- 100% prozesssicherer Schweißprozess
- Gute Verschweißbarkeit fast aller thermoplastischen Folien, Lamine, Textilien und Vliesstoffe
- Ausgestattet mit Differentialtransport; separater Antrieb von Sonotrode und Amboshrad; dadurch glatte, verschubfreie Nähte oder Einarbeitung von geringer Mehrweite möglich
- Prozesssicherheit durch Überwachung der Schweißparameter mit integrierter Konstanthaltung über Amplitude (dadurch auch prozesssichere Verarbeitung von Nahtübergängen möglich)
- Hohe Produktionsgeschwindigkeit
- Touch Screen (einfache Bedienung mit Piktogrammen): Programmierbar sind Einzelsegmente sowie komplette Abläufe
- Prozesssicherheit durch Überwachung der Schweißparameter (Leistungskonstanthaltung)
- 8310-041: Sonotrode oben, Armabwärts-Version

Einsatzbereich

Schließ- und Montagenähte in Bekleidungs- und Nicht-Bekleidungs-bereichen (z. B. Schusswesten, Filter, Autohauben und medizinische Matratzen)

Leistungsmerkmale

- Max. Geschwindigkeit: 0,5 bis 10 m/Min., optional bis 20 m/Min.
- Nahtbreite: 1,0 bis 10,0 mm
- Ultraschallfrequenz: 35 KHZ

Programmable ultrasonic welding machine with rolling sonotrode (premium version)

- Amplitude or power, speed and pressure are controlled electronically
- 100% reproducibility of the welding process
- Most of thermoplastic sheets, laminates, textiles and non-wovens are weldable
- Equipped with differential feed; separate drive for sonotrode and anvil wheel; that means smooth, non-distorted seams or the possibility of adding a some fullness
- Process reliability through monitoring of welding parameters with integrated device for the control of the amplitude (so that reliable processing is possible even when sewing over cross seams)
- High production speed
- Touch screen (simple handling with pictograms): Single segments and complete processes are programmable
- Process reliability by monitoring of welding parameters (constant performance)
- 8310-041: Top sonotrode, feed-off-the-arm version

Field of application

Assembly welding seams in the apparel and non-apparel section (e.g. bullet-proof vests, filters, car covers and medical mattresses)

Performance features

- Max. speed: 0.5 to 10 m/min., optional up to 20 m/min.
- Seam width: 1.0 to 10.0 mm
- Ultrasonic frequency: 35 KHZ

Máquina de soldar programable por ultrasonido con sonotrodo por rodillo (versión premium)

- Los parámetros de soldar: Amplitud, velocidad y presión, son programables
- 100% de seguridad del proceso de sellado
- Se puede soldar material termoplástico, folios, láminas, textiles y fieltros
- A raíz de tener accionamientos separados de sonotrode y yunque se puede realizar soldaduras lisas o embeber un poco
- Gran seguridad del proceso por el control de los parámetros con reajuste de la amplitud (es posible soldar sobrecosturas)
- Alto rendimiento
- Pantalla táctil (manejo fácil con pictogramas): Se pueden programar tramos individuales, así como secuencias completas
- Fiabilidad del proceso mediante el control de los parámetros de soldadura (estabilidad de potencia)
- 8310-041: Sonotrodo arriba, versión de brazo hacia abajo

Campo de aplicación

Costuras de cierre y montaje, en los sectores tanto de confección como otros (p.ej. chalecos antibalas, filtros, capotas de automóviles y colchóns médica)

Características de rendimiento

- Velocidad máx.: 0,5 – 10 m/min., opcional hasta 20 m/min.
- Ancho de costura de 1 a 10 mm
- Frecuencia ultrasónica de 35 KHZ



USB +
SD-Card



8311

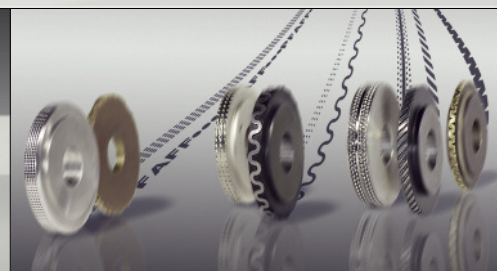
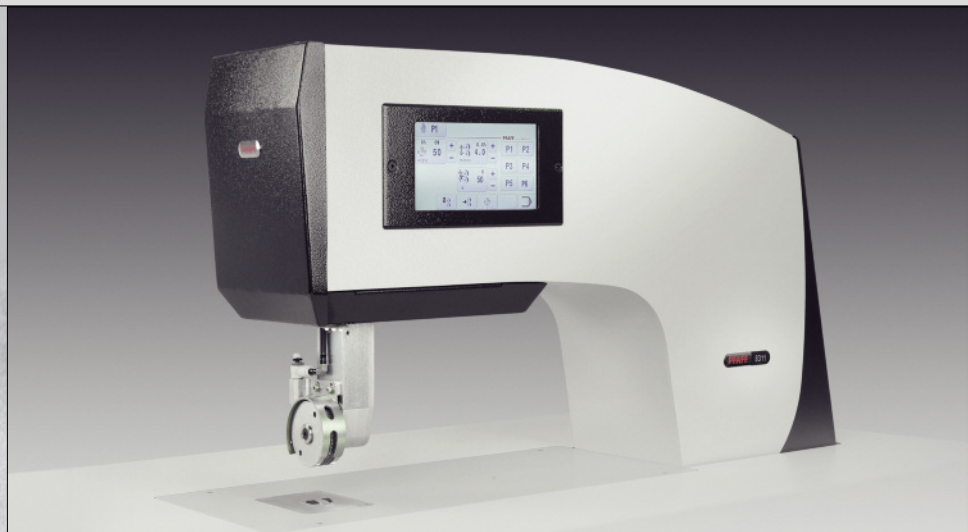

Programmierbare Ultraschall-Schweißmaschine mit Rollsonotrode

- NEU: Neben der Regelung der Geschwindigkeit und der Schweißenergie lässt sich erstmalig die Kraft während des Schweißens messen, regeln und konstant halten
- Smartfunktionen: Nahtende-Erkennung, Materialerkennung (z. B. Nahtübergänge)
- Nahtstrecken bzw. Arbeitszyklen lassen sich programmieren (Sequenzschweißen)
- Energie passt sich (über Pedal) an der Geschwindigkeit an (dynamisches Schweißen)
- Gute Verschweißbarkeit fast aller thermoplastischen Folien, Lamine, Textilien und Vliesstoffe
- Ausgestattet mit Differentialtransport; separater Antrieb von Sonotrode und Ambossrad; dadurch glatte, verschubfreie Nähte oder Einarbeitung von geringer Mehrweite möglich
- Touch Screen – benutzerfreundliche Bedienung mit Piktogrammen: Programmierbar sind Einzelsegmente sowie komplette Abläufe
- Baukastensystem mit vielen Optionen: Motorischer Puller, Einfach-Parallel-Puller, Beleuchtung von oben und unten, Naht-Kühlung (von oben und unten) etc.

Einsatzbereich

Schließ- und Montagenähte in Bekleidungs- und Nicht-Bekleidungsgebieten

Leistungsmerkmale

- Max. Geschwindigkeit: 0,5 bis 10 m/Min., optional bis 20 m/Min.
- Nahtbreite: 0,5 bis 10,0 mm
- Ultraschallfrequenz: 35 KHZ

Programmable ultrasonic sealing machine with rolling sonotrode

- NEW: In addition to the regulation of speed and welding energy, the new 8311 allows the force measured during welding to be measured and kept constant
- Smart functions: Seam end detection, ply detection (e.g. cross seams)
- Seam distances or operating cycles can be programmed (sequence welding)
- The energy adjusts to the speed (via a pedal) = Dynamic welding
- Most of thermoplastic sheets, laminates, textiles and non-wovens are weldable
- Equipped with differential feed; separate drive for sonotrode and anvil wheel; that means smooth, non-distorted seams or the possibility of adding a some fullness
- Touch screen – user-friendly operation with pictograms: Single segments and complete processes are programmable
- Versatile platform for various options: Motorized puller, simple parallel puller, lighting from above and below, seam cooling (from above and below) etc.

Field of application

Assembly welding seams in the apparel and non-apparel section

Performance features

- Max. speed: 0.5 to 10 m/min., optional up to 20 m/min.
- Seam width: 0.5 to 10.0 mm
- Ultrasonic frequency: 35 KHZ

Máquina de soldar programable por ultrasonido con sonotrodo por rodillo

- NUEVO: Además de la regulación de la velocidad y de la energía de soldadura, por primera vez, se puede medir, regular y mantener constante la fuerza durante la soldadura
- Funciones inteligentes: detección del final de la costura, detección del material (p. ej. paso entre costuras)
- Los recorridos de la costura o los ciclos de trabajo se pueden programar (soldadura secuencial)
- La energía se adapta (vía pedal) a la velocidad (soldadura dinámica)
- Buena soldabilidad de casi todos los folios termoplásticos, láminas, textiles y fieltros
- Equipado con transporte diferencial; a raíz de tener accionamientos separados de sonotrode y yunque se puede realizar soldaduras lisas o embeber un poco
- Pantalla táctil – manejo fácil con pictogramas: Se pueden programar tanto segmentos individuales como secuencias completas
- Sistema modulas con muchas opciones: impulsor motorizado, impulsor paralelo simple, iluminación desde arriba y desde abajo, refrigeración de la costura (desde arriba y abajo), etc.

Campo de aplicación

Costuras de cierre y montaje, en los sectores tanto de Confección como otros

Características de rendimiento

- Velocidad 0,5 – 10 m/min.; opcional hasta 20 m/min.
- Ancho de costura de 0,5 a 10 mm
- Frecuencia ultrasónica de 35 KHZ



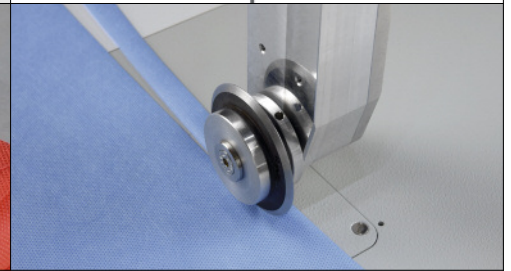
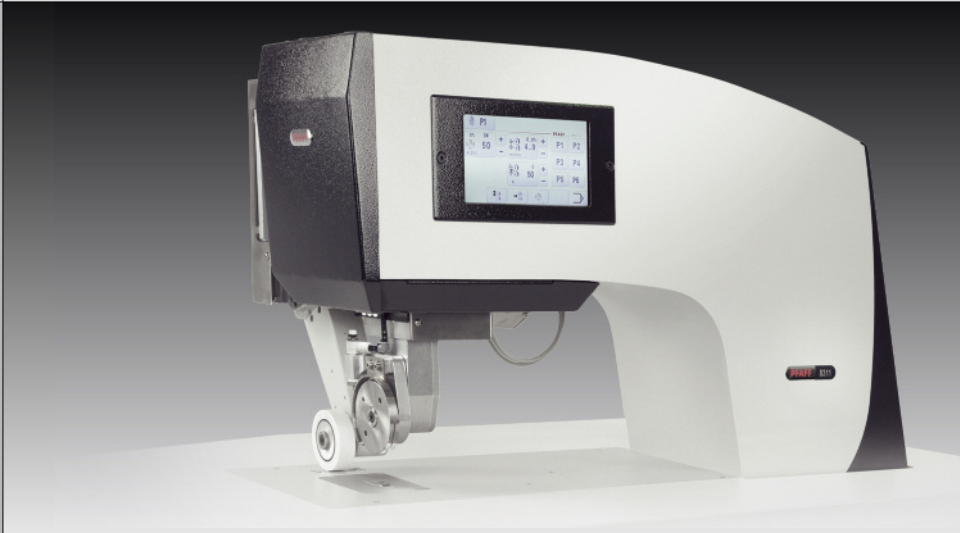

Programmierbare Ultraschall-Schweißmaschine mit Rollsonotrode (C&S / C&S Dual)

- Alle Merkmale und Vorteile der PFAFF 8311 (Standard-Version)
- 8311 C&S: Kante beschneiden und versiegeln
- 8311 C&S Dual: Kante beschneiden, versiegeln und zweite Schweißnaht zur Verstärkung
- NEU: Das Schneiderad lässt sich bei der Dual-Version über das Touch-Bedienfeld zu- und abschalten:
 - Schneiderad hochgestellt ①
 - Schneiderad tiefgestellt (zugeschaltet) ②
- NEU: Schneideräder mit rauer Transportoberfläche (plasmanitriert) für verbesserten Grip bei diffizilen Materialien (Option)
- Motorischer Puller (Option)

Einsatzbereich

Schließ- und Montagenähte in Bekleidungs- und Nicht-Bekleidungsbereichen – z. B. Unterwäsche, Schusswesten, Filter, Autohauben

Leistungsmerkmale

- Max. Geschwindigkeit: 0,5 bis 10 m/Min., optional bis 20 m/Min.
- Nahtbreite: 0,5 bis 10,0 mm
- Ultraschallfrequenz: 35 KHZ

Programmable ultrasonic sealing machine with rolling sonotrode (C&S / C&S Dual)

- All features and advantages of the PFAFF 8311 (standard version)
- 8311 C&S: Cut & Seal
- 8312 C&S Dual: Cut the edges, seal the them and seam a second weld seam
- NEW: In the Dual version the cutting wheel can be switched on and off via the touch control panel.
 - Cutting wheel put up ①
 - Cutting wheel put down (switched on) ②
- NEW: Cutting wheels with a rough transport surface (plasma-nitrided) for improved grip when working with difficult materials (option)
- Motorized puller (option)

Field of application

Assembly welding seams in the apparel and non-apparel section – e.g. underwear, bullet-proof vests, filters, car covers

Performance features

- Max. speed: 0.5 to 10 m/min., optional up to 20 m/min.
- Seam width: 0.5 to 10.0 mm
- Ultrasonic frequency: 35 KHZ

Máquina de soldar programable por ultrasonido con sonotrodo por rodillo (C&S / C&S Dual)

- Todas las características y ventajas del PFAFF 8311 (versión estándar)
- 8311 C&S: Recortar borde y sellarlo al mismo tiempo
- 8311 C&S Dual: Recortar borde y sellarlo al mismo tiempo y segunda unión de sellado como refuerzo
- NUEVO: En la versión dual, la rueda de corte se puede activar y desactivar con el panel de mando táctil.
 - Rueda de corte elevada ①
 - Rueda de corte baja (conectada) ②
- NUEVO: Ruedas de corte con superficie de transporte rugosa (nitridada por plasma) para un mejor agarre de los materiales difíciles (opción)
- Impulsor motorizado (opción)

Campo de aplicación

Costuras de cierre y montaje, en los sectores tanto de Confección como otros – p.ej. ropa interior, chalecos antibalas, filtros, capotas de automóviles

Características de rendimiento

- Velocidad 0,5 – 10 m/min.; opcional hasta 20 m/min.
- Ancho de costura de 0,5 a 10 mm
- Frecuencia ultrasónica de 35 KHZ



USB +
SD-Card



8312

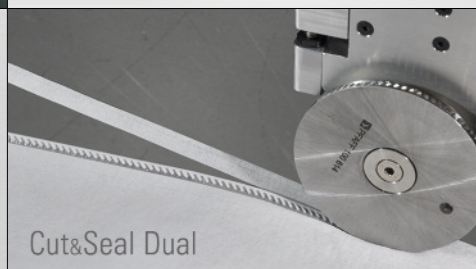
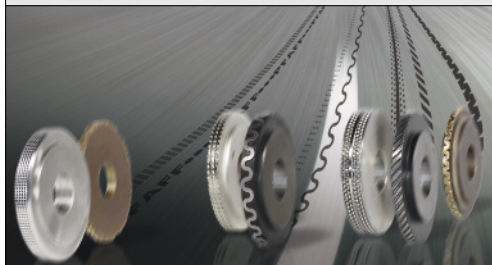
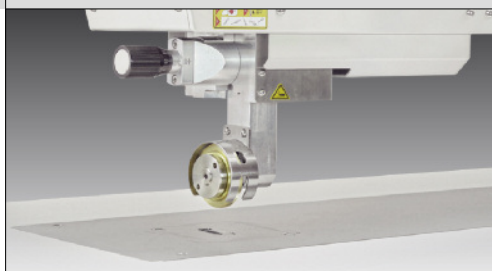

Programmierbare Langarm-Ultraschall-Schweißmaschine mit Rollsonotrode

- Amplitude oder Leistung, Geschwindigkeit und Druck sind elektronisch einstellbar
- 100% prozesssicherer Schweißprozess
- Gute Verschweißbarkeit fast aller thermoplastischen Folien, Lamine, Textilien und Vliesstoffe
- Ausgestattet mit Differentialtransport; separater Antrieb von Sonotrode und Ambossrad – glatte, verschubfreie Nähte oder Einarbeitung von geringer Mehrweite möglich
- Prozesssicherheit durch Überwachung der Schweißparameter mit integrierter Konstanthaltung über Amplitude – prozesssichere Verarbeitung von Nahtübergängen möglich
- Hohe Produktionsgeschwindigkeit
- Touch Screen: Einfache Bedienung mit Piktogrammen
- Prozesssicherheit durch Überwachung der Schweißparameter (Leistungskonstanthaltung)
- Keine Druckluft erforderlich
- 8312 CS: Kante beschneiden und versiegeln
- 8312 CS dual: Kante beschneiden und versiegeln und zweite Schweißnaht zur Verstärkung

Einsatzbereich

Schließ- und Montagenähte in Bekleidungs- und Nicht-Bekleidungs-bereichen (z. B. Unterwäsche, Schusswesten, Filter, Autohauben)

Leistungsmerkmale

- Max. Geschwindigkeit: 0.5 bis 10 m/Min., optional bis: 20 m/min
- Nahtbreite: 1,0 bis 10,0 mm
- Ultraschallfrequenz: 35 KHZ
- Armdurchgang max.: 1.000 mm

Programmable long arm ultrasonic welding machine with rolling sonotrode (premium version)

- Amplitude or power, speed and pressure are controlled electronically
- 100% reproducibility of the welding process
- Most of thermoplastic sheets, laminates, textiles and non-wovens are weldable
- Equipped with differential feed; separate drive for sonotrode and anvil wheel – that means smooth, non-distorted seams or the possibility of adding a some fullness
- Process reliability through monitoring of welding parameters with integrated device for the control of the amplitude – reliable processing is possible even when sewing over cross seams
- High production speed
- Touch screen: Simple handling with pictograms
- Process reliability by monitoring of welding parameters (constant performance)
- No compressed air required
- 8312 CS: Cut & Seal
- 8312 CS dual: Cut the edges, seal the them and seam a second weld seam

Field of application

Assembly welding seams in the apparel and non-apparel section (e.g. underwear, bullet-proof vests, filters, car covers)

Performance features

- Max. speed: 0.5 to 10 m/min., optional up to 20 m/min.
- Seam width: 1.0 to 10.0 mm
- Ultrasonic frequency: 35 KHZ
- Clearance max.: 1,000 mm

Máquina de soldar programable por ultrasonido de brazo largo con sonotrodo por rodillo

- Los parámetros de soldar: Amplitud, velocidad y presión, son programables
- 100% de seguridad del proceso de sellado
- Se puede soldar material termoplástico, folios, láminas, textiles y fieltros
- A raíz de tener accionamientos separados de sonotrodo y yunque se puede realizar soldaduras lisas o embeber un poco
- Gran seguridad del proceso por el control de los parámetros con reajuste de la amplitud (es posible soldar sobrecosturas)
- Alto rendimiento
- Pantalla fácil (manejo fácil con pictogramas)
- Seguridad en el proceso gracias al control de los parámetros de sellado (rendimiento constante)
- No requiere aire comprimido
- 8312 CS: Recortar borde y sellarlo al mismo tiempo
- 8312 CS dual: Recortar borde y sellarlo al mismo tiempo y segunda unión de sellado como refuerzo

Campo de aplicación

Costuras de cierre y montaje, en los sectores tanto de Confección como otros (p.ej. ropa interior, chalecos antibalas, filtros, capotas de automóviles).

Características de rendimiento

- Velocidad máx.: 0,5 a 10 m/min, opcional hasta 20 m/min.
- Ancho del sellado: 1 a 10 mm
- Frecuencia ultrasonido: 35 KHZ
- Paso máximo del brazo: 1.000 mm



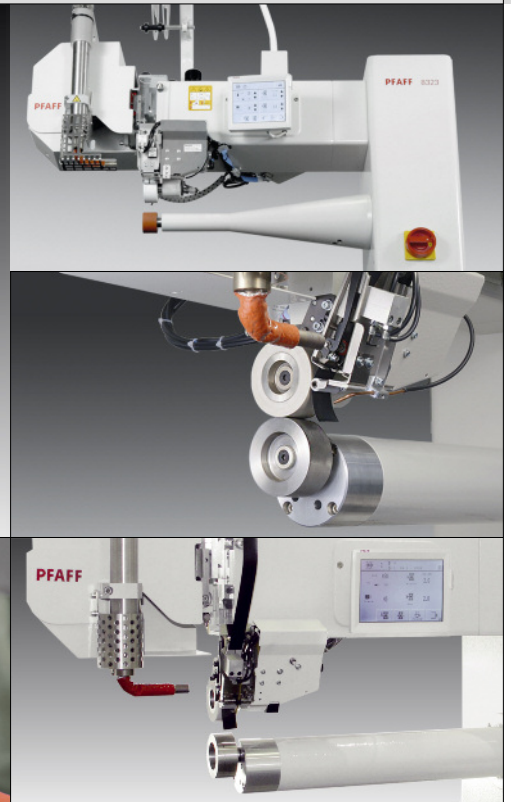

Programmierbare Heißluft-Freiarmschweißmaschine für die kontinuierliche Nahtabdichtung

- Einzelsegmente sowie komplette Abläufe programmierbar
- Traditionelles Bandschweißen verbunden mit der Möglichkeit des programmierbaren Schweißens
- NEU: Version mit 6 KW Leistung – für Anwendungen mit hohen Temperaturen
- Überwachung der Heiztemperatur durch zwei Thermofühler (Option)
- Automatische Überwachung und Konstanzhaltung aller voreingestellten bzw. programmierten Parameter
- Variables Säulensystem (Säulenbreite und Säulenposition – je nach Einsatzgebiet)
- Exakt reproduzierbare DüsenEinstellung über Kreuzschlitten
- Programme und Parameter können an weitere Maschinen im Produktionsablauf überspielt werden
- Düsenposition wird zum Material bei Kreuznähten (Nahtverdickung) beibehalten
- Bandabschneider
- PFAFF 8323 mit langem Arm (Spezialversion)

Einsatzbereich

Schutzanzüge, Rettungsanzüge, Cabriovertrecker, Filterschläuche

Leistungsmerkmale

- Max. Geschwindigkeit: 0,5 bis 10,0 m/Min., optional bis: 20 m/Min.
- Armdurchgang max.: 1.000 mm (Langarmversion)

Programmable hot-air cylinder arm welding machine for continuous seam sealing

- Individual segments and complete sequences are programmable
- Traditional taping combined with the possibility of programmable welding
- NEW: Version with 6 KW power – for applications with high temperatures
- Monitoring of heat temperature by two thermocouples (optional)
- Automatic monitoring and constant of all programmed parameters
- Variable post system (post width and post position for different applications)
- Exact reproducible nozzle-settings possible through cross-slide
- Programs and parameters can be transferred to other machines which run in production process
- Nozzle position is maintained to material for cross-stitching (seam bulge)
- Tape cutter
- PFAFF 8323 with long arm (special version)

Field of application

Protective suits, floatingsuits, convertible tops, filter tubes

Performance features

- Max. speed: 0.5 to 10.0 m/min., optional up to: 20 m/min.
- Clearance max.: 1,000 mm (longarm version)

Máquina de soldar cilíndrico programable por aire caliente para el sellado continuo de costuras

- Es posible programar tantos tramos individuales como procesos completos
- Soldadura de sellar con cinta tradicional con la posibilidad de soldadura programada
- NUEVO: Versión con 6 KW potencia de salida – para aplicaciones con altas temperaturas
- Control de la temperatura por medio de sondas térmicas (opción)
- Control automático y ajuste constante de todos los parámetros preajustados o programados
- Sistema de columnas variables (ancho y posición de la columna según la necesidad)
- Ajuste exacto de la boquilla y reproducible gracias al nuevo soporte
- Los programas y parámetros pueden transpasarse a otras máquinas de la línea de producción
- La posición de la boquilla se mantiene constante al material al pasar sobre uniones transversales (zonas mas gruesas)
- Cortacintas
- PFAFF 8323 con brazo largo (versión especial)

Campo de aplicación

Trajes de protección, trajes salvavidas, cobertores para encapotables, mangueras de filtros

Características de rendimiento

- Velocidad máx.: 0,5 – 10,0 m/min., opcional hasta 20 m/min.
- Paso máximo del brazo: 1.000 mm (versión de brazo largo)



USB +
SD-Card

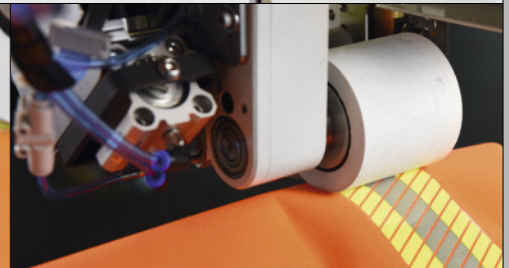
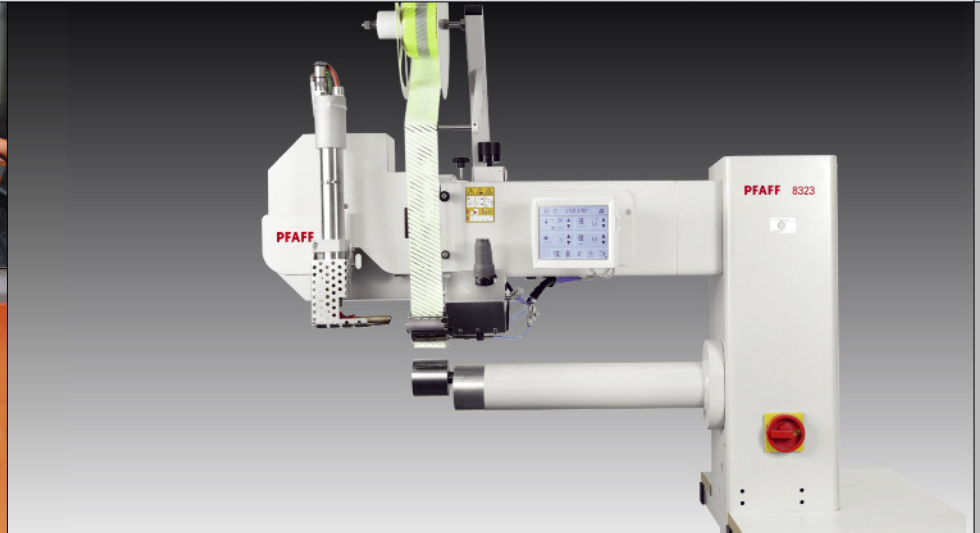
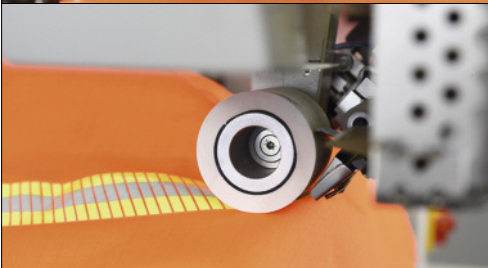
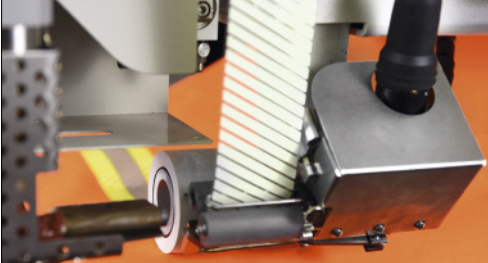

Programmierbare Heißluft-Schweißmaschine zum Aufschweißen von Reflexstreifen

- Modernes Verfahren für das Applizieren von Reflexstreifen in höchster Qualität
- Bis zu 70% Zeitersparnis gegenüber herkömmlicher Verarbeitung
- Längen sind exakt programmierbar - die Programmierung von Einzelsegmenten und kompletten Abläufen ist möglich
- Bündiger Streifenanfang- und Ende
- Bandabschneider für einen geraden Streifenschnitt
- Programme und Parameter können auf weitere Maschinen im Produktionsablauf überspielt werden
- Touch Screen für einfache Bedienung
- Überwachung der Heiztemperatur durch zwei Thermofühler (Option)
- Automatische Überwachung und Konstanthaltung aller voreingestellten bzw. programmierten Parameter

Einsatzbereich

Aufschweißen von Reflexstreifen auf Arbeits-, Sport-, Schutz- und Sicherheitsbekleidung

Leistungsmerkmale

- Max. Geschwindigkeit: 0,5 bis 10,0 m/Min.
Optional bis: 20 m/Min.

Programmable hot-air tape welding machine for welding of reflective strips

- Modern method for applying reflex strips in highest quality
- Up to 70% time savings compared to conventional processing
- Lengths are exactly programmable – programming of single segments and complete sequences are possible
- Flush start and stop of strips
- Tape cutter for straight and even cuts
- Programs and parameters may be transferred to other machines in the production process
- Easy operation by user-friendly touch screen
- Monitoring of heat temperature by two thermocouples (optional)
- Automatic monitoring and constant of all programmed parameters

Field of application

Welding of reflective strips on work, sports, protective and safety wear

Performance features

- Max. speed: 0.5 to 10.0 m/min.
Optional up to: 20 m/min.

Máquina de soldar programable por aire caliente para aplicar tiras reflectoras a base de termosealado

- Método de última tecnología para la aplicación de tiras reflectoras con máxima calidad
- Ahorro de tiempo hasta el 70% comparado con el método convencional
- Los largos se pueden programar de manera exacta, desde segmentos individuales hasta procesos completos
- Comienzo y final de las tiras a ras
- Corte recto de las tiras mediante cortador
- Los programas y parámetros pueden transferirse a otras máquinas de la línea de producción
- Pantalla táctil de uso fácil
- Control de la temperatura por medio de sondas térmicas (opción)
- Control automático y ajuste constante de todos los parámetros preajustados o programados

Campo de aplicación

Soldadura de bandas reflectantes en ropa de trabajo, deportiva, de protección y de seguridad

Características de rendimiento

- Velocidad máx.: 0,5 – 10,0 m/min.
(opcional hasta 20 m/ min.)



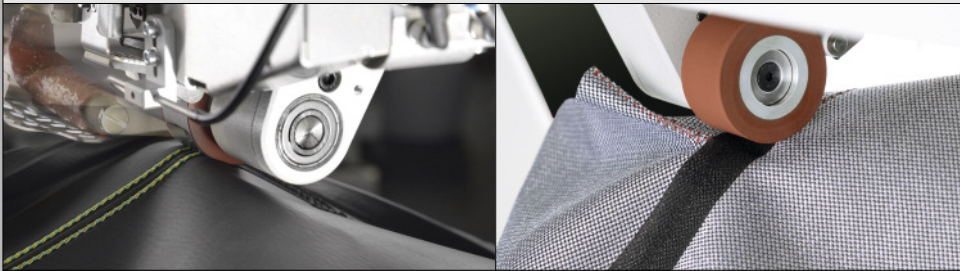
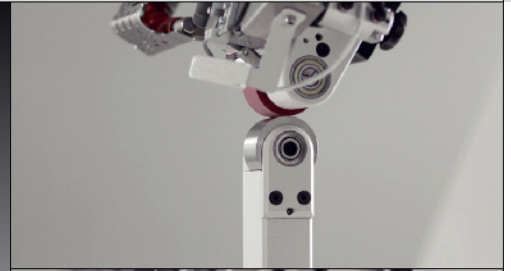

Programmierbare Heißluft-Schweißmaschine für die kontinuierliche Nahtabdichtung

- Bis zu 50 Schweißrezepte können gespeichert und abgerufen werden
- Maximale Reproduzierbarkeit des Schweißprozesses
- Bis zu 20% höhere Produktivität gegenüber anderen Bandschweißmaschinen
- Bis zu 15% Bandeinsparung im Vergleich zu Standardmaschinen
- Separat angetriebene Rollen für glatte Nähte und zum Differenzieren
- Touch Screen für einfache Bedienung mittels Piktogrammen
- Rezepte geschützt durch Passwort
- Geeignet für alle Bandschweißoperationen, die eine hohe Prozesssicherheit und reproduzierbare Qualität erfordern
- Bandschneider mit separatem Antrieb
- Spezial-Version mit extra-schmäler Säule, z.B. für Dashboard- oder Schuhanwendungen

Einsatzbereich

Programmierbare Nahtabdichtung für Schuhe und Bekleidung

Leistungsmerkmale

- Schweißgeschwindigkeit: max. 7 m/Min. (standard), optional bis 20 m/Min.
- Heißluftdüsen: 10 – 30 mm (weitere auf Anfrage)
- Heizleistung: 3.600 W

Programmable hot-air welding machine for continuous seam sealing

- Up to 50 welding recipes can be stored and called up
- Maximum reproducibility of the welding process
- Up to 20% increased productivity in comparison to other tape welding machines
- Up to 15% reduction of the amount of tape used compared to standard machines
- Separately driven rollers for smooth seams and differentiation
- Touch screen for a simple handling by pictograms
- Recipes protected via password
- Appropriate to all tape welding operations which require a high level of process reliability and a reproducible quality
- Tape cutter with separate drive
- Special version with extra narrow post, e.g. for dashboard or shoe operations

Field of application

Programmable seam sealing for shoes and clothing

Performance features

- Welding speed: max. 7 m/min. (standard), up to 20 m/min. optional
- Width of nozzles: 10 – 30 mm (other available)
- Heating capacity: 3,600 W

Máquina de soldar programable por aire caliente para el sellado continuo de costuras

- Se pueden guardar y llamar hasta un total de 50 recetas de sellado
- Reproducción máxima del proceso de soldado
- Hasta un 20% más de productividad en comparación con otras máquinas de sellado con cinta
- Ahorro de cinta de hasta un 15% en comparación con máquinas estándar
- Rodillos de accionamiento independiente para obtener costuras lisas y para diferenciación
- Pantalla táctil para manejo sin complicaciones mediante pictogramas
- Recetas protegidas con contraseña
- Recomendable para todas las operaciones de sellado por cinta, que requieren una alta seguridad en el proceso y una calidad reproducible
- Recortador de cintas con motor separado
- Versión especial con columna súper delgada, p.ej. para tableros de mandos o en el área de calzado

Campo de aplicación

Costuras programadas de sellado para calzado y ropa

Características de rendimiento

- Velocidad del sellado: máx. 7 m/min. (estándar), opcional hasta 20 m/min.
- Boquillas para el aire caliente: 10 – 30 mm (otras medidas sobre pedido)
- Potencia de calefacción: 3.600 W



USB +
SD-Card



Programmierbare Heißluft-Schweißmaschine zur kontinuierlichen Nahtabdichtung

- Klassisches Bandschweißen mit der Möglichkeit des programmierten Schweißens
- Maximale Reproduzierbarkeit des Schweißprozesses
- Bis zu 20% höhere Produktivität gegenüber anderen Bandschweißmaschinen
- Bis zu 15% Bändeinsparung im Vergleich zu Standardmaschinen
- Separat angetriebene Rollen für glatte Nähte und zum Differenzieren
- Touch Screen für einfache Bedienung mittels Piktogrammen
- Verschiedene definierbare Bedienebenen möglich, geschützt durch Passwort
- Dynamic Welding = automatische Anpassung der Heizleistung an variable Schweißgeschwindigkeit
- Einzelsegmente sowie komplette Abläufe programmierbar
- Geeignet für alle Bandschweißoperationen, die eine hohe Prozesssicherheit und reproduzierbare Qualität erfordern
- Bandabschneider mit separatem Antrieb

Einsatzbereich

Programmierbare Nahtabdichtung für Schuhe und Bekleidung

Leistungsmerkmale

- Schweißgeschwindigkeit: max. 7 m/Min. (standard), optional bis 20 m/Min.
- Heißluftdüsen: 10 – 30 mm (weitere auf Anfrage)
- Heizleistung: 3.600 W

Programmable hot-air welding machine for continuous seam sealing

- Classical tape welding with the possibility of programmed welding
- Maximum reproducibility of the welding process
- Up to 20% increased productivity in comparison to other tape welding machines
- Up to 15% reduction of the amount of tape used compared to standard machines
- Separately driven rollers for smooth seams and differentiation
- Touch screen for a simple handling by pictograms
- Various definable operator levels possible, with password protection
- Dynamic Welding = automatic adjustment of the heating power to the variable welding speed
- Individual segments and complete sequences are programmable
- Appropriate to all tape welding operations which require a high level of process reliability and a reproducible quality
- Tape cutter with separate drive

Field of application

Programmable seam sealing for shoes and clothing

Performance features

- Welding speed: max. 7 m/min. (standard), up to 20 m/min optional
- Width of nozzles: 10 – 30 mm (other available)
- Heating capacity: 3,600 W

Máquina de soldar programable por aire caliente para el sellado continuo de costuras

- Soldadura clásica combinada con la posibilidad de soldadura programada
- Reproducción máxima del proceso de soldado
- Hasta un 20% más de productividad en comparación con otras máquinas de sellado con cinta
- Ahorro de cinta de hasta un 15% en comparación con máquinas estándar
- Rodillos de accionamiento independiente para obtener costuras lisas y para diferenciación
- Pantalla táctil para manejo sin complicaciones mediante pictogramas
- Posibilidad de definir diferentes niveles de uso para el operador, con protección por contraseña
- Soldadura Dinámica = Adaptación automática de la potencia de calefacción a la velocidad variable de soldadura
- Es posible programar tantos tramos individuales como procesos completos
- Recomendable para todas las operaciones de sellado por cinta, que requieren una alta seguridad en el proceso y una calidad reproducible
- Recortador de cintas con motor separado

Campo de aplicación

Costuras programadas de sellado para calzado y ropa

Características de rendimiento

- Velocidad del sellado: máx. 7 m/min. (estándar), opcional hasta 20 m/min.
- Boquillas para el aire caliente: 10 – 30 mm (otras medidas sobre pedido)
- Potencia de calefacción: 3.600 W





Ergänzungen / Supplements / Adiciones

Robotik / Robotics / Robótica	86 – 93
PFAFF INDUSTRIAL / KSL LABORATORY	94 – 95
Blue Competence	96 – 97
Ersatzteile / Spare parts / Piezas de recambio	98 – 99
Pre- und After-Sales	100 – 101
Symbole / Symbols / Símbolos	102 – 105
Your Partner	106 – 107
Inhalt sortiert nach Maschinenklassen	108
Contents according machine classes	108
Contenido sortido de acuerdo con las clases de maquinas	108



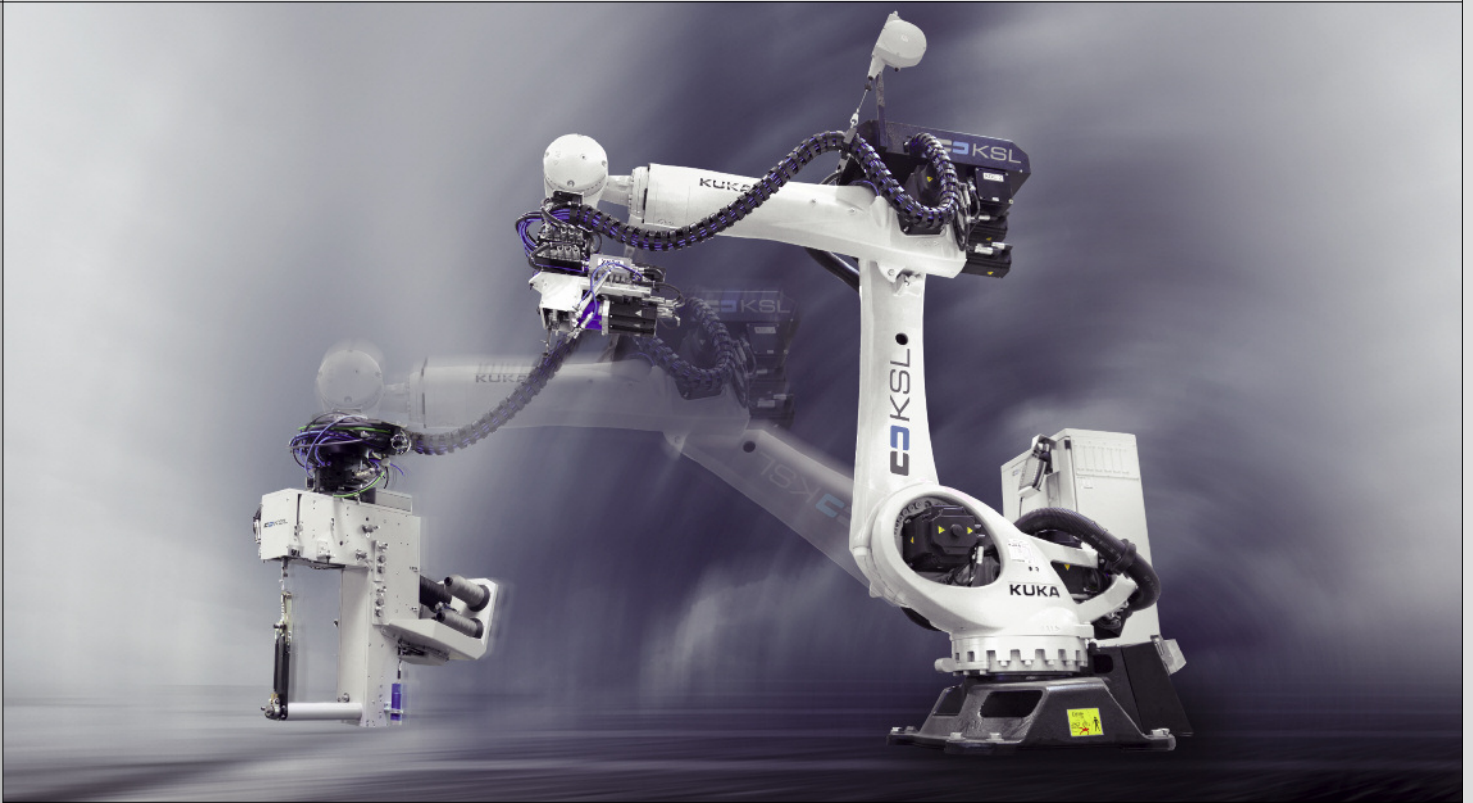

Roboter-gestützte Automatisierung

Nähkompetenz und ein einmaliges Know-how beim Handling & Tooling vereinen sich in den KSL-Roboter-einheiten für robotergestützte Herstellung applikations-spezifischer Ziernähte und Montagenähte. Die Entwicklung und der Bau von speziellen Nähköpfen bzw. Funktionsköpfen bilden zusammen mit der Synchronisierung der Roboterbewegung die Basis für eine 3D-Bearbeitung. Mit den Systemen wird eine reproduzierbar gleichbleibende Stichlänge erreicht. Die Bediener-eingriffe sind auf ein Minimum reduziert.

Neben dem Vernähen stehen weitere KSL-Funktionsköpfe für vielfältige Anwendungen wie Tapelegen, Schweißen oder Schneiden zur Verfügung.

Wir beraten Sie gerne, wie Sie auch in Ihrer Produktion AUTOMATION und RATIONALISIERUNG bei maximaler PROZESSSICHERHEIT und maximalem OUTPUT vorantreiben können.

Automation with robot technology

The KSL robot units combine sewing competence and unique know-how in handling & tooling for the robot-assisted production of application-specific decorative seams and assembly seams. The development and construction of special sewing heads or functional heads, together with the synchronisation of the robot movement form the basis for 3D processing. With these systems, it is possible to achieve a reproducible and consistent stitch length. Operator intervention is reduced to a minimum.

In addition to sewing, other KSL functional heads are available for a wide range of applications such as tape laying, heat-sealing or cutting.

We would be glad to advise you on how you can also promote AUTOMATION and RATIONALISATION combined with maximum PROCESS SAFETY and maximum OUTPUT in your production unit.

Automatización robótica

Las unidades robóticas KSL combinan la competencia en costura y un conocimiento único en manipulación y utillaje para la producción asistida por robot de costuras decorativas y de ensamblaje específicas para cada aplicación. El desarrollo y la construcción de cabezales de costura especiales o cabezales funcionales, junto con la sincronización del movimiento del robot, constituyen la base del trabajo en 3D. Los sistemas consiguen una longitud de puntada reproducible e invariable. La intervención del operador se reduce al mínimo.

Además de la costura, existen otros cabezales funcionales KSL para diversas aplicaciones, como el encintado, la soldadura o el corte.

Estaremos encantados de asesorarle sobre cómo avanzar en los ámbitos de la AUTOMATIZACIÓN y RACIONALIZACIÓN de su producción con la máxima SEGURIDAD DE PROCESO y el máximo RENDIMIENTO.

Basis 3D-Roboter
Basic 3D robot system
Robot 3D básico



3D-Roboter mit Linearachsen
Robot system with linear axes
Robot 3D con ejes lineales

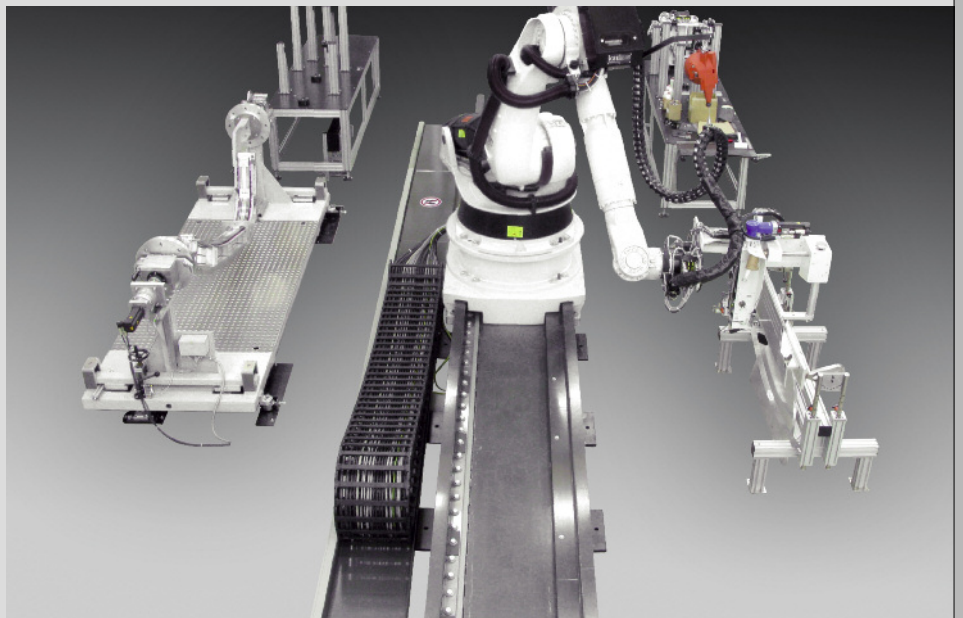

3D-Roboter in Portal-Bauweise
3D robot system with portal
Robot 3D tipo pórtico



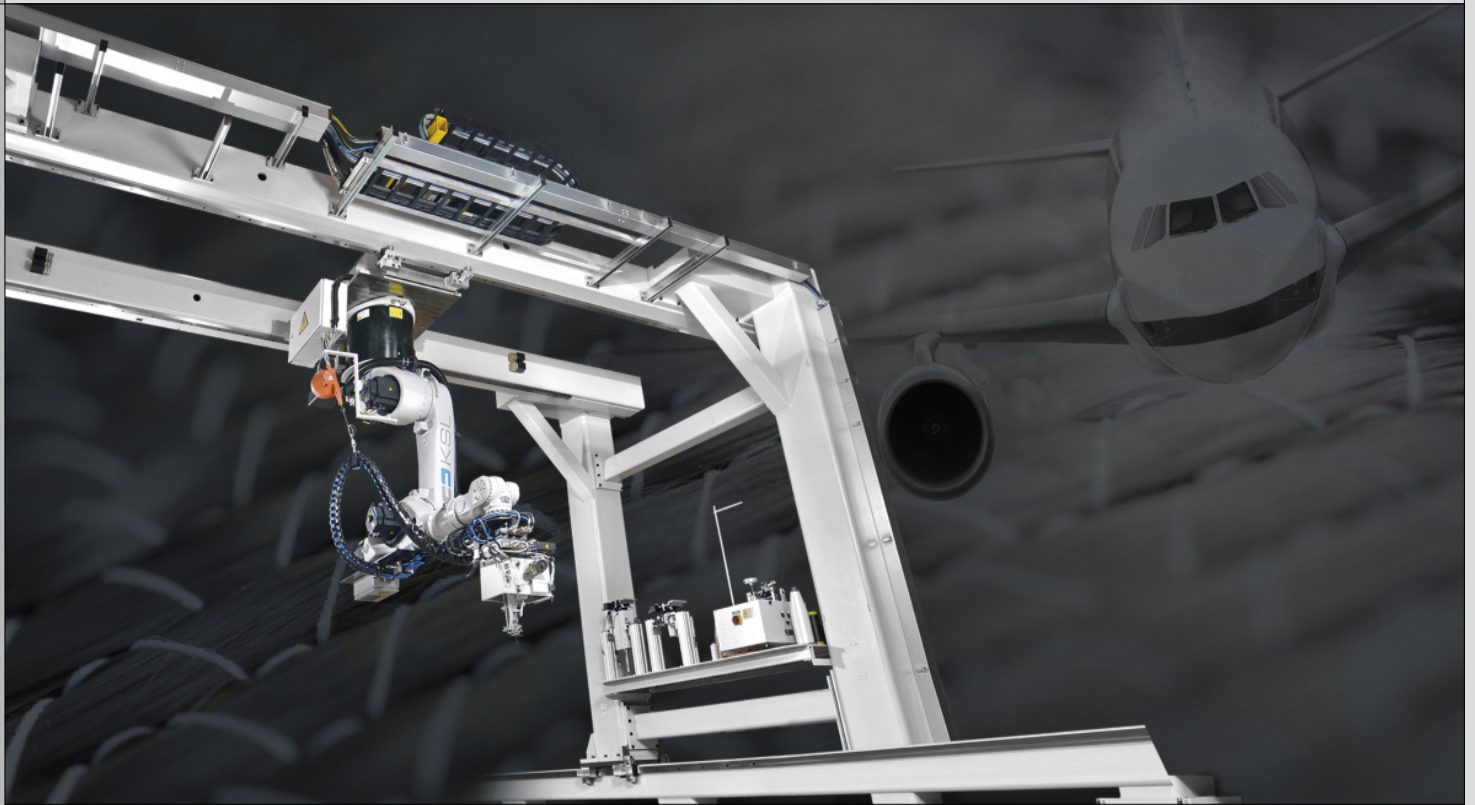

Bearbeitung von faserverstärkten Kunststoffen (CVK, GVK) für die Bereiche Luftfahrt, Automobil, Windenergie, Brückenbau etc.

Der ständig wachsende Markt innovativer Textilien betrifft insbesondere auch den Bereich der Faserverbundstoffe. Hier werden Fasern aus Kohle, Glas, Kevlar® oder Naturfasern für die Herstellung besonders leichter und hoch beanspruchter Baugruppen verarbeitet. Sowohl bekannte Nähverfahren als auch spezielle Einseitenverfahren finden hier ihre Anwendung. Mit der Erfahrung aus über 50 Jahren im Bereich der technischen Textilien, hat KSL Funktionsköpfe entwickelt, die in Verbindung mit Roboteranlagen eine Bearbeitung in 3D erlauben.

Die Entwicklung und der Bau von speziellen Nähköpfen ist zusammen mit der Synchronisierung der Roboterbewegung mit dem Nähtrieb die Spezialität von KSL. Die Robotereinheiten KL 502 und KL 504 sind prädestiniert für die Verarbeitung großflächiger Teile.

Processing of fiber-reinforced plastics (CVK, GVK) for the sectors aerospace, automotive, wind energy, bridge building etc.

The constantly growing innovative textiles market specifically affects the fiber composites-segment. Here fibers made from carbon, glass, Kevlar® or natural fibers are processed to make particularly light-weight components that are subject to high levels of stress. Both known sewing and special one-side application methods are being used here. Counting on more than 50 years of experience in the field of technical textiles, KSL has developed functional heads which when combined with robotic systems allow 3D-processing.

KSL's key competence is the development and construction of special sewing heads in combination with the synchronization of the robot movement with the sewing drive. The robot units KL 502 und KL 504 are predestinated for processing large parts.

Procesamiento de plásticos reforzados con fibras (de carbono, vidrio) para los sectores aeroespacial, de la automoción, de la energía eólica, de la construcción de puentes, etc.

El mercado de los textiles innovadores, en constante crecimiento, también afecta en particular al segmento de los compuestos de fibra. Aquí se procesan fibras de carbono, vidrio, Kevlar® o fibras naturales para producir conjuntos especialmente ligeros y sometidos a grandes esfuerzos. En este caso se utilizan tanto procesos de costura conocidos como procesos unilaterales especiales. Con más de 50 años de experiencia en el campo de los textiles técnicos, KSL ha desarrollado cabezales funcionales que, junto con los sistemas robóticos, permiten el procesamiento en 3D.

El desarrollo y la construcción de cabezales de costura especiales, junto con la sincronización del movimiento del robot con el accionamiento de costura, es la especialidad de KSL. Las unidades robóticas KL 502 y KL 504 están concebidas para procesar piezas de gran superficie.

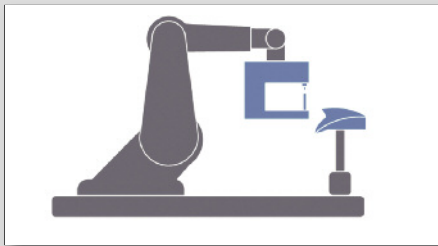

- 3D Roboterzelle ohne Drehtisch
- Robotergeführter Nähkopf

- 3D Robot working cell without turning table
- Robot-guided sewing head

- Célula robótica 3D sin soporte giratorio
- Cabezal de costura guiado por robot

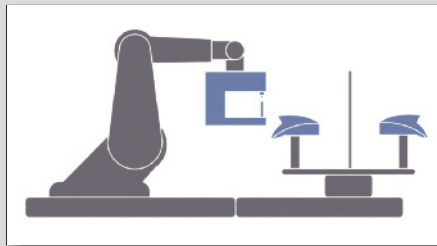

- 3D Roboterzelle mit Drehtisch
- Robotergeführter Nähkopf

- 3D Robot working cell with turning table
- Robot-guided sewing head

- Célula robótica 3D con soporte giratorio
- Cabezal de costura guiado por robot



- 3D Roboterzelle (stationärer Nähkopf)
- Tool/Werkstück: robotergeführt

- 3D Robot working cell (stationary sewing head)
- Tool/workpiece: robot-guided

- Célula robótica 3D (cabezal estacionario)
- Herramienta/pieza: guiada por robot

Für jede Anwendung der richtige Funktionskopf – Beispiele aus der Praxis:

For every application the right sewing or function head – here you find some examples:

El cabezal funcional adecuado para cada aplicación – ejemplos de la práctica:



RS 568



RS 570

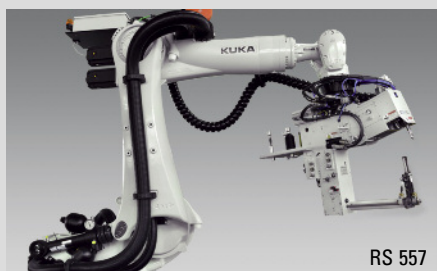

RS 557



RS 575

ROBOTICS KL 504 (Portal)

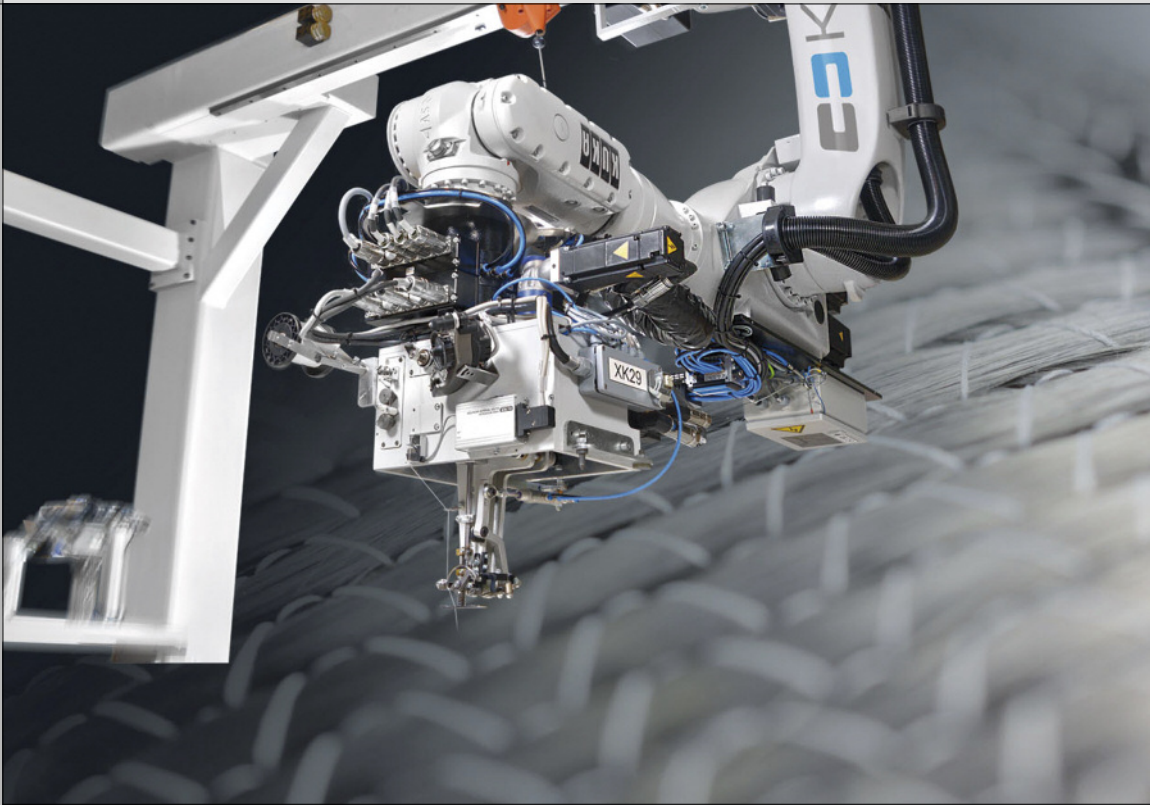

Projektbeispiel: 3D-Roboter KL 504 (Portal)

Die KL 504 ist eine Robotereinheit in Portal-Bauweise. Außer den Einseitennähköpfen werden auch Steppstich- oder 2 Faden-Kettenstichmaschinen an solchen Anlagen integriert. Auch die Integration von Ultraschall-Schneidköpfen für trockene Gelege oder Prepreg-Material, sowie Funktionsköpfe für Mess- oder Handlingsaufgaben sind etabliert. Um gezielt Verstärkungen ein- oder aufzubringen wurden Legeköpfe und Z-Pinningköpfe entwickelt.

Die Systeme sind zukunftsorientiert mit Werkzeugwechslern ausgestattet, damit eine spätere Erweiterung jederzeit möglich ist. Die KL 504 wird bei großen OEM's der Luftfahrtindustrie in Europa, Asien und Amerika eingesetzt.

Project example: 3D Robot unit with portal KL 504

The KL 504 is a robot unit with portal. In addition to one-side sewing heads, lockstitch or 2-thread chain stitch machine technology can also be integrated into this systems. The integration of ultrasonic cutting heads for dry fabrics or prepreg-materials as well as functional heads for measuring and handling jobs are established. Laying heads and Z-pinning heads were developed to precisely introduce or apply reinforcements.

The systems are future-oriented and equipped with tool changers so a subsequent extension is possible at any time. The KL 504 is used by large aircraft OEM's in Europe, Asia and America.

Ejemplo de proyecto: Robot 3D KL 504 (pórtico)

El KL 504 es una unidad robótica tipo pórtico. Aparte de los cabezales de costura unilateral, también se integran en estas líneas máquinas de pespunte o de puntada de cadeneta de 2 hilos. También se ha establecido la integración de cabezales de corte por ultrasonidos para telas secas o material preimpregnado, así como cabezales funcionales para tareas de medición o manipulación. Se han desarrollado cabezales de colocación y cabezales de hilado en Z para la inserción o aplicación de refuerzos.

Los sistemas están equipados con cambiadores de herramientas orientados al futuro, de modo que es posible una ampliación posterior en cualquier momento. El KL 504 es utilizado por los principales fabricantes de equipos originales de la industria aeroespacial en Europa, Asia y América.

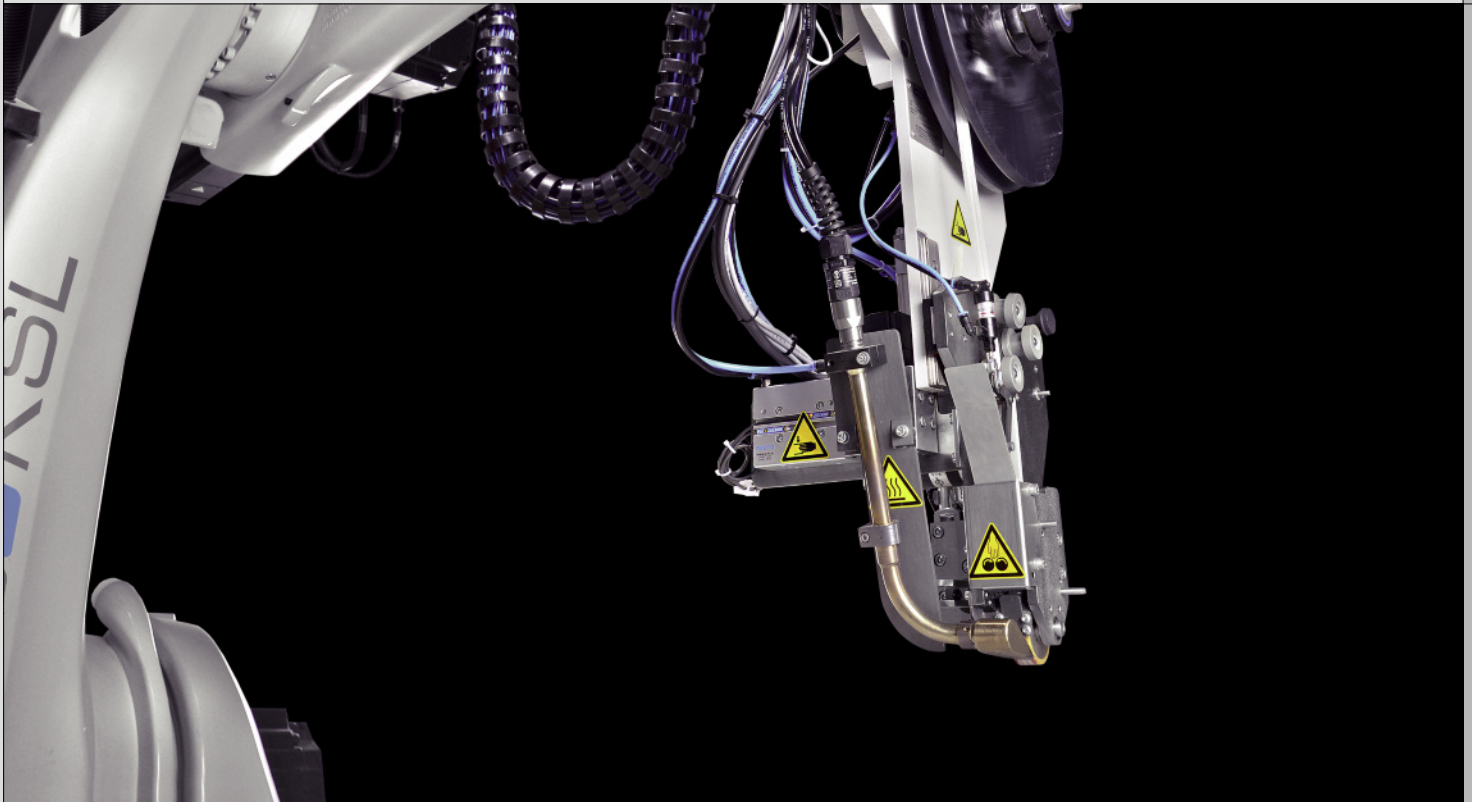

Funktionsköpfe, die auf der KL 504 eingesetzt werden können

Function heads, which can be used by the KL 504

Cabezales funcionales que pueden utilizarse en el KL 504

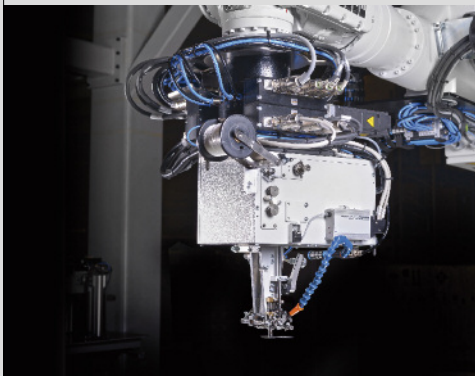

RS 512
Blindstich: Einfaden-Kettenstich
Blind stitch: One thread chain stitch
Puntada invisible: Puntada de cadeneta de un solo hilo

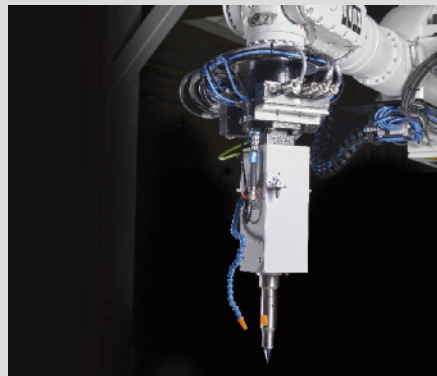

RC 590
Ultraschall schneiden
Ultrasound cutting
Corte por ultrasonidos



RS 530
Zweinadel: Einfaden-Kettenstich
2 needle: One thread chain stitch
Dos agujas: Puntada de cadeneta de un solo hilo

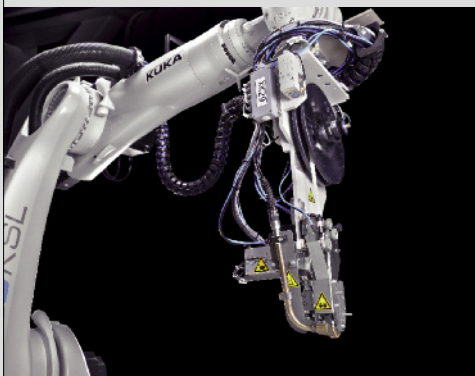

RFP 582
Tapelegen
Tape laying
Colocación de cintas

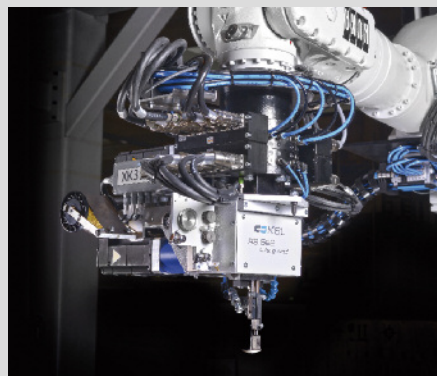

RS 522
Tufting: Z-Verstärkung
Tufting: Z-reinforcement
Tufting: Refuerzo Z



RP 591
Z-Pinning: Z-Verstärkung
Z-Pinning: Z-reinforcement
Hilado en Z: Refuerzo Z

Projektbeispiel:

Armaturenbretter absteppen für einen europäischen Autohersteller

Der Kunde ist ein weltweit agierender Tier-1, der für einen namhaften, deutschen Automobilhersteller produziert. Konkret werden hocheffizient, prozesssicher und wiederholgenau komplette Instrumententafeln aus Slush-Material abgesteppt.

Die Anlage umfasst Roboter, Vision System, Bauteilträger, Rundschaft-Wechseltisch, Nähköpfe (2-Nadel Doppelkettenstich – Spezialsäule), Schutzzaunkonzept, etc.

Auf der KL 500 lassen sich mit wenig Umrüstaufwand verschiedene Produkte herstellen. Es müssen lediglich der Bauteilträger und ggf. der Nähkopf ausgetauscht werden. Die Anlage vereint also Flexibilität mit höchster Präzision und Produktivität. Die Maschine wird mit dem Kunden im Dialog konzipiert und realisiert sowie gemeinsam in dessen Fertigungsprozess READY FOR PRODUCTION implementiert.

Project example:

Top-stitching dashboards of a european automotive company

The customer is a global tier 1 company, which produces for a well-known German car manufacturer. In fact, entire dashboards made from slush material are stitched with high efficiency, process reliability and repeatability.

The unit includes robot, a Vision system, component holders, rotary indexing table, sewing heads (2-needle double chain stitch - special post), protective fence concept etc.

Using the KL 500, various products can be manufactured with minimal conversion effort. The only things that need to be changed are the component holders and possibly the sewing head. Thus, the unit combines flexibility with the highest level of precision and productivity. The machine is devised and realized as a „customer solution“ and subsequently implemented into the customer's manufacturing process READY FOR PRODUCTION.

Ejemplo de proyecto:

Pespunteado de salpicaderos para un fabricante de automóviles europeo

El cliente es un proveedor global de nivel 1 que produce para un conocido fabricante de automóviles alemán. De hecho, los salpicaderos completos se cosen a partir de material slush con gran eficacia, fiabilidad de proceso y repetibilidad.

El sistema incluye el robot, el sistema de visión, el portador de componentes, la mesa indexadora rotativa, los cabezales de costura (puntada de cadeneta doble a 2 agujas – columna especial), el concepto de valla de seguridad, etc.

En la KL 500 se pueden fabricar diferentes productos sin tener que realizar muchos cambios. Sólo hay que cambiar el portador de componentes y, en su caso, el cabezal de costura. Así, el sistema combina la flexibilidad con la máxima precisión y productividad. La máquina se diseña y construye en colaboración con el cliente y se implementa en su proceso de fabricación LISTA PARA LA PRODUCCIÓN.

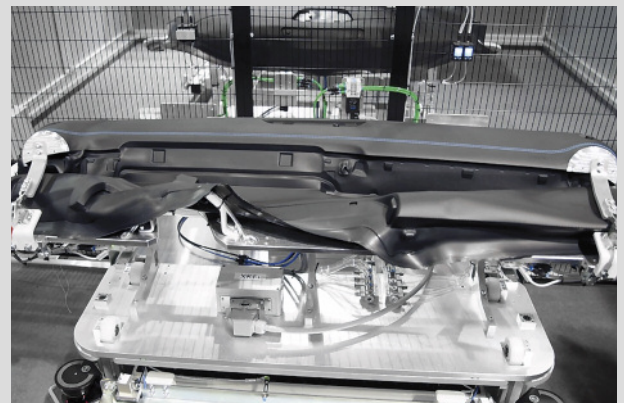
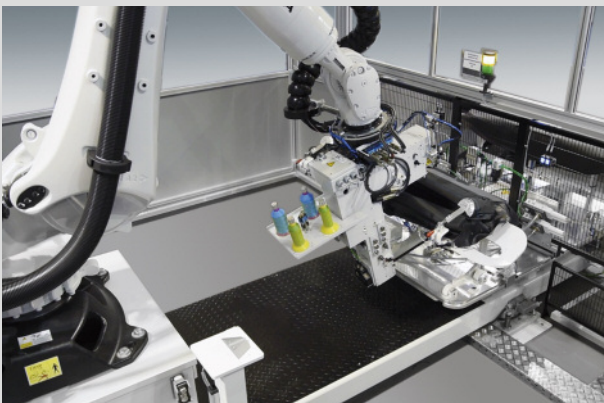

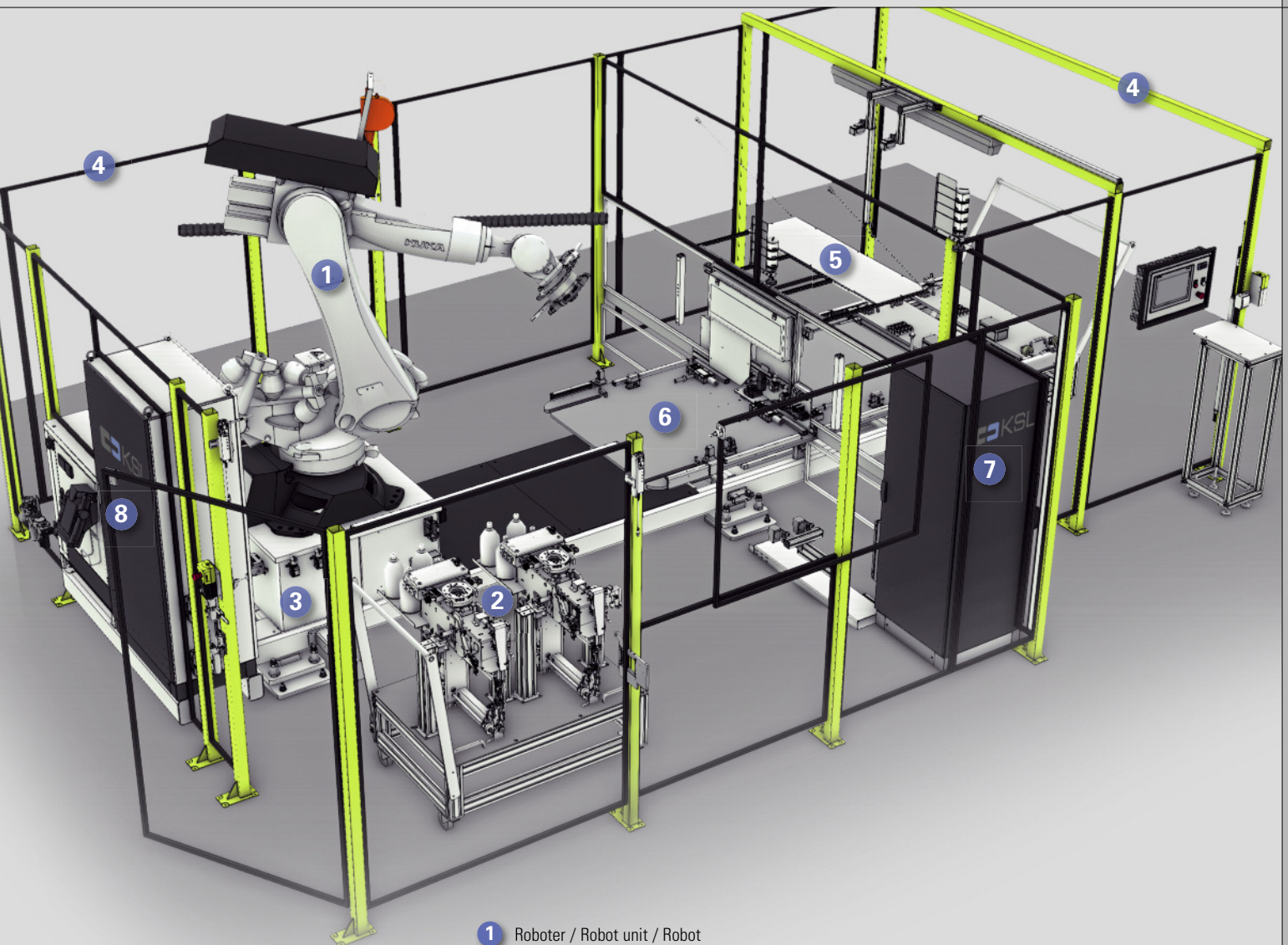

- 1 Roboter / Robot unit / Robot
- 2 Nähköpfe / Sewing heads / Cabezales de costura
- 3 Grundgestell / Basic frame / Bastidor base
- 4 Schutzzaun / Protective fence / Valla de protección
- 5 Ablagetisch / Stacking table / Mesa de almacenaje
- 6 Rundschalt-Wechseltisch / Rotary indexing table / Mesa indexadora rotativa
- 7 VISION SYSTEM
- 8 Schaltschrank / Switch cabinet / Armario de distribución

Fotos zeigen Anlage mit Nähkopf / Pictures shows unit with sewing head / Armario de distribución RS 558

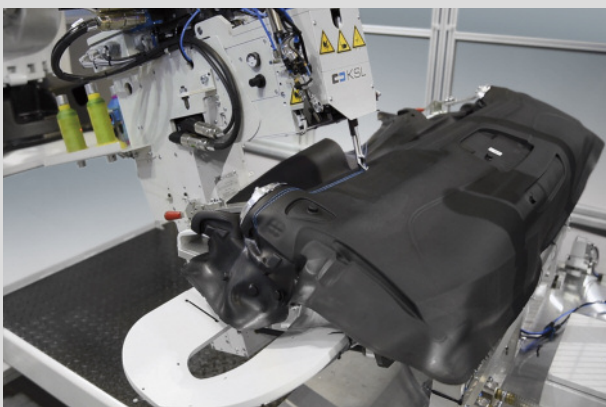

Kompetenzen bündeln!

Das neue PFAFF INDUSTRIAL/KSL LABORATORY ist das Kompetenzzentrum für komplexe Kundenanfragen und Schnittstelle zu den anspruchsvollen Roboter- und CNC-Technologien.

Basierend auf einer langjährigen Erfahrung und Kompetenz werden im LABORATORY Lösungen und Konzepte für namhafte Kunden aus Europa, Asien und Amerika entwickelt. Es werden Machbarkeitsstudien durchgeführt, Prototypen und Kleinserien realisiert sowie spezielle Nähköpfe für Anlagen konzipiert und montiert. Außerdem werden Neuentwicklungen realisiert und Maschinen und -Komponenten geprüft und optimiert.

Durch das LABORATORY-Konzept werden auch der so wichtige Pre- und After-Sales signifikant gestärkt. Erfahrene Techniker*innen und Ingenieur*innen aus den Bereichen IT, Nähtechnik, CNC- und Steuerungstechnik bilden das Rückgrat dieses neuen Bereiches.

Bundling expertise!

The new PFAFF INDUSTRIAL/KSL LABORATORY is the competence center for all complex customer inquiries and interface to the sophisticated robot and CNC-technologies.

Based on many years of experience and expertise, customer-oriented solutions and concepts are developed for well-know customers from Europe, Asia and America at the im LABORATORY. Feasibility studies are carried out, prototypes and small batches are realized and special sewing heads for systems are designed and assembled. In addition, new developments are completed and machines and components are tested and optimized.

The LABORATORY-concept significantly enhances the vital areas of pre and after sales. Experienced technicians and engineers from IT, sewing technology, CNC- and control engineering form the backbone of this new section.

¡Concentración de competencias!

El nuevo LABORATORIO DE PFAFF INDUSTRIAL/KSL es el centro de competencia para las complejas consultas de los clientes y la interfaz con las sofisticadas tecnologías de robots y CNC.

Sobre la base de muchos años de experiencia y competencia, en el LABORATORIO se desarrollan soluciones y conceptos para clientes de renombre de Europa, Asia y América. Se llevan a cabo estudios de viabilidad, se realizan prototipos y pequeñas series y se diseñan y montan cabezales de costura especiales para sistemas. Además, se realizan nuevos desarrollos y se prueban y optimizan máquinas y componentes.

El concepto de LABORATORIO también apoya las áreas tan importantes de preventa y posventa. Técnicos e ingenieros experimentados de los campos de la informática, la tecnología de costura, de CNC y de control constituyen la espina dorsal de esta nueva división.

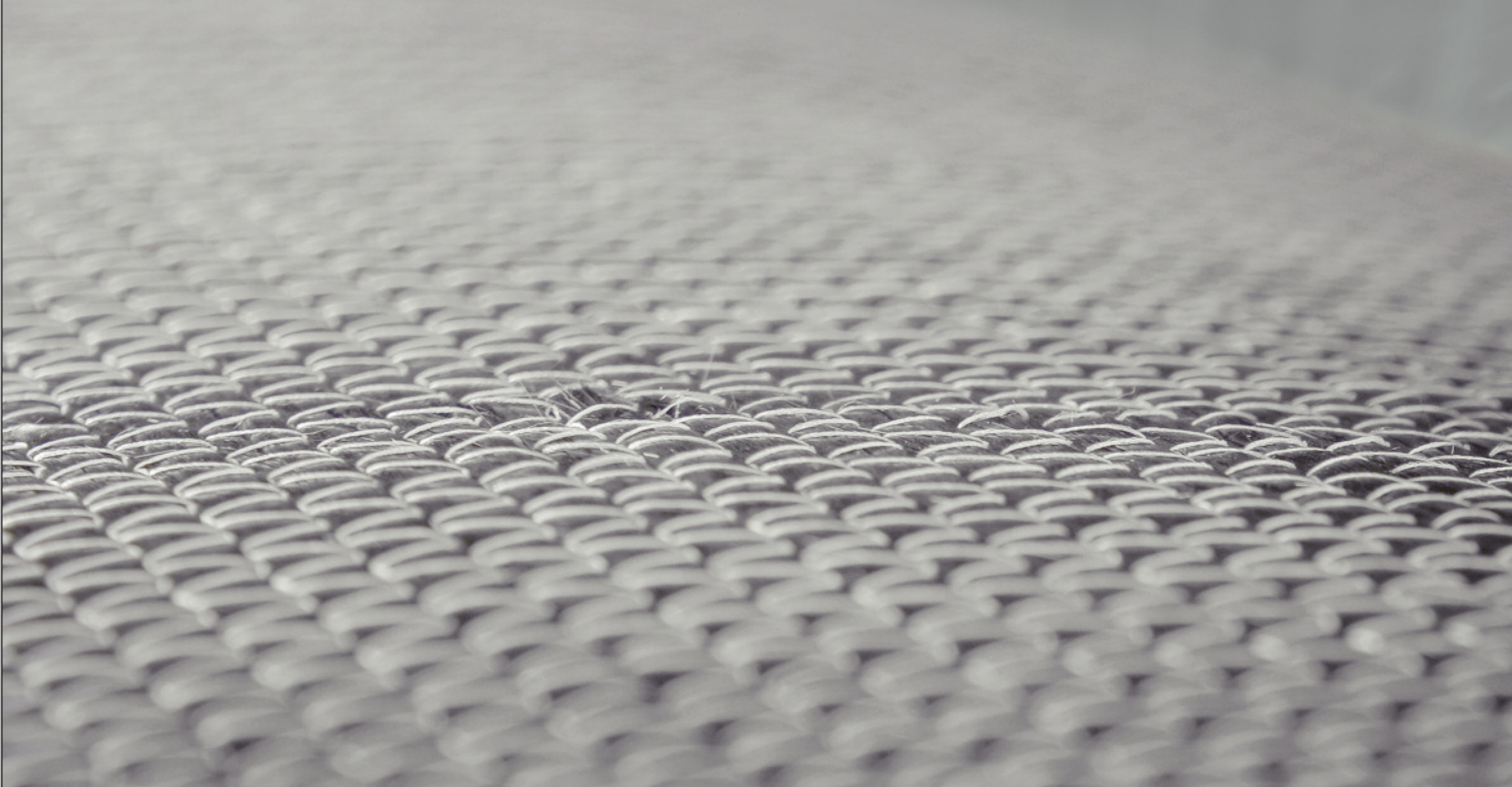

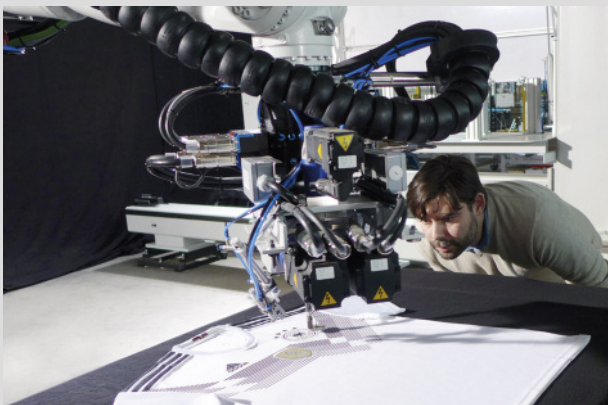
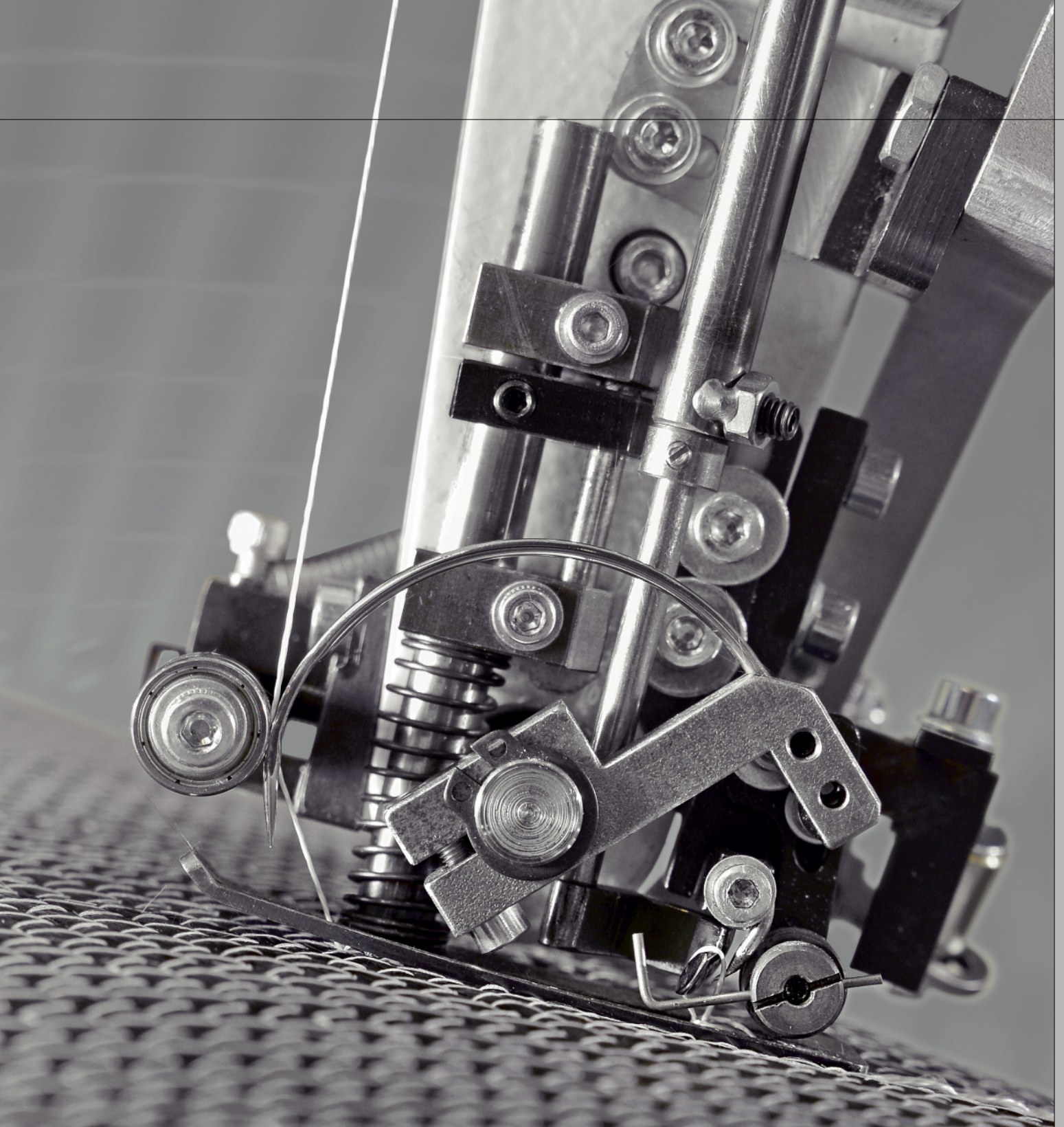



Mit Technik die Welt gestalten – auch übermorgen.

Nachhaltigkeit ist essenziell – für die Ökonomie, Ökologie und unsere Gesellschaft. Aber was ist machbar? Und vor allem wie? Der deutsche Maschinen- und Anlagenbau gibt Antworten. Mit innovativen Lösungen und der Nachhaltigkeitsinitiative BLUE COMPETENCE. Die PFAFF Industriesysteme und Maschinen GmbH ist seit mehreren Jahren Mitglied dieser Initiative, denn PFAFF will nicht nur Innovationsführer im Bereich Näh- und Schweißlösungen sein, sondern auch bei Nachhaltigkeit und Ressourceneffizienz Vorreiter in der Branche.

Die Weltbevölkerung wächst, aber die natürlichen Ressourcen nicht. Damit wir alle in Zukunft in Würde auf der Erde leben können, müssen wir sparsam mit dem Vorhandenen umgehen. Dies gelingt durch Steigerung der Effizienz – und das ist seit Jahrzehnten eine Kernkompetenz des Maschinen- und Anlagenbaus. Wie viel möglich ist, zeigt sich beispielhaft am Thema Energie. Der Energiebedarf steigt weltweit. Mit innovativer Technik kann man den Anstieg bremsen bzw. den Energieverbrauch senken. Bei PFAFF Produkten kommen beispielsweise ausschließlich bürstenlose Gleichstrommotoren (BLDC) zum Einsatz, welche gegenüber Kupplungsmotoren und Dauerlaufmotoren eine Energieeinsparung (je nach Betriebsituation) von 50% bis 80% erzielen.

Prozesssichere Produkte helfen Ausschuss zu minimieren. Maximale Prozesssteuerung und Reproduzierbarkeit kennzeichnen die neue Großfeld-Nähautomatentechnik von PFAFF. Ausgestattet mit sensor-gesteuerter Fadenüberwachung, einer Einrichtung zum prozesssicheren Nahtanfang oder intermittierendem Transport hilft die Maschine das „Produzieren“ von Fehlteilen zu minimieren und dadurch Ressourcen zu schonen.

Zudem ersetzt ein Großfeldnähautomat 3 bis 5 manuelle Näharbeitsplätze. Das bedeutet: weniger Stromverbrauch und weniger Raumbedarf und somit weniger CO₂ Verbrauch pro gefertigtem Teil. PFAFF ist das Synonym für robuste, langlebige und verschleißarme Produkte. Kunden vertrauen auf die Qualität und Präzision einer „PFAFF“. Viele PFAFF-Produkte sind 10, 15, 20 Jahre und länger im Einsatz! Nichts auf der Welt ist so nachhaltig wie ein Produkt, das nicht ersetzt werden muss.

Auch Sie, liebe Kunden, profitieren von all unseren Bemühungen und Aktivitäten in Sachen Nachhaltigkeit und Energieeffizienz! Morgen und darüber hinaus.

Shaping the world with technology – tomorrow and beyond

Sustainability is essential – for the economy, the environment and our society. But what is possible? And how? The German machinery and plant engineering provides answers with the innovative solutions of the BLUE COMPETENCE sustainability initiative. PFAFF Industriesysteme und Maschinen GmbH has been a member of this initiative for the past years, because PFAFF does not only want to be a leader of innovation when it comes to sewing and welding solutions, but also an industry pioneer with regards to sustainability and resource efficiency.

The world's population grows, but the natural resources do not. We have to use the existing resources sparingly so we all will be able to live in dignity. This is achieved by increasing efficiency – this has been a core competence of machinery and plant engineers for decades. A prime example of how much is possible is energy. The need for energy increases around the globe. Innovative technology can be used to slow down the increase respectively lower consumption. For example, PFAFF-products use only brushless dc-motors which (depending on the operating situation) save between 50 to 80 % energy compared to clutch motors and continuous running motors.

BLUECOMPETENCE

Alliance Member

Partner of the Engineering Industry
Sustainability Initiative

Confeccionar el mundo con tecnología – también mañana

Reliable products help minimize rejects. Maximum process control and repeatability mark PFAFF's new large-area computer-stitching technology. Equipped with a sensor-controlled thread monitor, a device to reliably start a seam or an intermittent transport the machine helps to minimize the "production" of rejects and thus preserves resources.

Moreover, one large-area computer stitcher replaces 3 to 5 manual work places which means less energy consumption and less needed space and consequently resulting in less CO2 consumption per manufactured item. PFAFF is synonymous with rugged, long-lasting and low-wear products. Customers trust in the quality and precision of a „PFAFF“. Many PFAFF-products are used for 10, 15, 20 or more years! Nothing in the world is as environmentally sustainable as a product that does not have to be replaced.

You, dear customers, also benefit from all our efforts and activities regarding sustainability and energy efficiency! Tomorrow and beyond.

La sostenibilidad es esencial: para la economía, la ecología y nuestra sociedad. ¿Pero qué es factible? Y, sobre todo, ¿cómo? La Asociación Alemana de Fabricantes de Maquinaria e Instalaciones da respuestas.

Con soluciones innovadoras y la iniciativa de sostenibilidad BLUE COMPETENCE. PFAFF Industriesysteme und Maschinen GmbH es miembro de esta iniciativa desde hace años, puesto que PFAFF no sólo quiere ser un líder innovador en el sector de las soluciones de cosido y de soldadura, sino también un precursor del ramo en lo que respecta a la sostenibilidad y la eficiencia de recursos.

La población mundial crece, pero los recursos naturales, no. Para que en un futuro podamos vivir todos de forma digna sobre la Tierra, tenemos que tratar lo disponible de manera ahorradora. Esto se consigue mediante el incremento de la eficiencia, lo cual es una competencia central de la construcción de máquinas e instalaciones desde hace décadas. Cuánto es posible se muestra, de modo ejemplar, en el tema de la energía. Las necesidades energéticas crecen a nivel mundial. Con una tecnología innovadora se puede frenar el incremento o reducir el consumo energético. En el caso de los productos PFAFF se utilizan, por ejemplo, exclusivamente motores de corriente continua sin escobilla (BLDC), que alcanzan un ahorro energético (en función de la situación de funcionamiento) del 50% hasta el 80% en comparación con los motores de embrague y motores de funcionamiento continuo.

Un control del proceso y reproducibilidad del máximo nivel identifican a la nueva tecnología de máquinas de cosido de campo grande de PFAFF. Equipada con un sistema de vigilancia de hilo controlado por sensor, un dispositivo para el comienzo de la costura con procesos seguros o un transporte intermitente, la máquina ayuda a minimizar la «producción» de piezas defectuosas y, de esa manera, a cuidar los recursos.

Además, un equipo de cosido de campo grande sustituye de 3 a 5 puestos de trabajo de cosido manuales, lo que significa menos consumo de electricidad y menos necesidades de espacio y, por consiguiente, menos consumo de CO2 por cada pieza fabricada. PFAFF es sinónimo de productos robustos, duraderos y de bajo desgaste. Los clientes confían en la calidad y la precisión de una «PFAFF». Muchos productos PFAFF pueden estar en servicio durante 10, 15, 20 años y más. Nada en el mundo es tan sostenible como un producto que no necesita ser reemplazado.

¡De todos nuestros esfuerzos y actividades en lo que se refiere a la sostenibilidad y la eficiencia energética se benefician también ustedes, estimados clientes!



Original PFAFF INDUSTRIAL und KSL Ersatzteile – Heute und Morgen

Der Marken PFAFF INDUSTRIAL und KSL stehen in der nähernden Industrie für ein Höchstmaß an Qualität. Alle Ersatzteile, die bei uns oder bei ausgewählten Lieferanten gefertigt werden, bilden die Basis für unsere Produkte, die seit über 150 Jahren erfolgreich auf dem Weltmarkt im Einsatz sind. Diesen hohen Erwartungen gerecht zu werden, die unsere Kunden mit dem Namen PFAFF INDUSTRIAL und KSL in Verbindung bringen, ist seit jeher unser Bestreben.

Näh- und Schweißmaschinen von PFAFF INDUSTRIAL und KSL laufen in vielen Betrieben in der ganzen Welt. Der Kunde schätzt, dass er auch nach Jahrzehnten noch Ersatzteile für seine Maschine bekommt. Faktisch bedeutet dies, dass fast 40.000 verschiedene Teile-Positionen im Bestand sind. Über ein modernes Logistikzentrum (an den Standorten in Kaiserslautern und Bensheim) werden täglich Teile in alle Welt verschickt.

Die Teileversorgung wird über ein weltweites Netz von konzerneigenen Vertriebsgesellschaften und autorisierten Händlern gewährleistet.

Original PFAFF INDUSTRIAL & KSL spare parts – Today and Tomorrow

In the sewing industry the brand PFAFF INDUSTRIAL and KSL synonymous with top quality. All parts manufactured by us or selected suppliers form the basis of our products, which have been successful in markets around the world for more than 150 years. We have always endeavored to live up to the high expectations that our customers associate with PFAFF INDUSTRIAL and KSL.

PFAFF INDUSTRIAL and KSL sewing & welding machines are operated in countless facilities around the world. The customers appreciate the fact that even decades later they are still able to obtain spare parts for their machine. This means that there are almost 40,000 different parts in stock. Every day spare parts are shipped around the globe from a modern logistics center (in Kaiserslautern und Bensheim).

The supply of parts is ensured via a global network of group-owned distribution companies and authorized dealers.

Piezas de repuesto PFAFF INDUSTRIAL y KSL originales – Hoy y siempre

Las marcas PFAFF INDUSTRIAL y KSL son sinónimos del más alto nivel de calidad en la industria de la costura. La base de nuestros productos, los cuales son usados mundialmente desde hace más de 150 años, son las piezas de repuesto fabricadas por nosotros o por nuestros proveedores seleccionados minuciosamente. Nuestro mayor esmero ha sido y continúa siendo, el cumplir con esas expectativas que nuestros clientes relacionan con el nombre PFAFF INDUSTRIAL y KSL.

Las máquinas de costura y de sellado PFAFF INDUSTRIAL y KSL, son utilizadas en fábricas alrededor de todo el mundo. El cliente valora que aún después de décadas, el todavía pueda obtener piezas de repuesto para su máquina. En otras palabras esto significa, que existen alrededor de 40.000 diferentes artículos de piezas de repuesto disponibles. Por medio de un centro de logística moderno (en Kaiserslautern y Bensheim) son enviadas diariamente piezas de repuesto a todo el mundo.

El suministro de piezas de repuesto está garantizado a través de nuestra red mundial de subsidiarias y agentes de venta autorizados.



Pre- and After-Sales

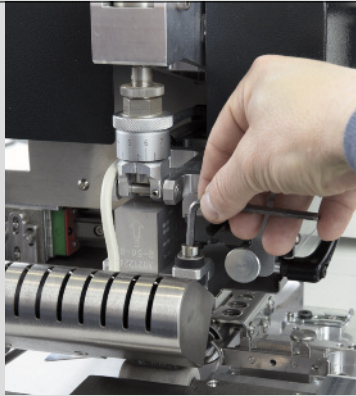

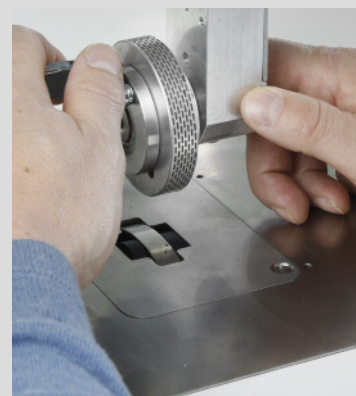
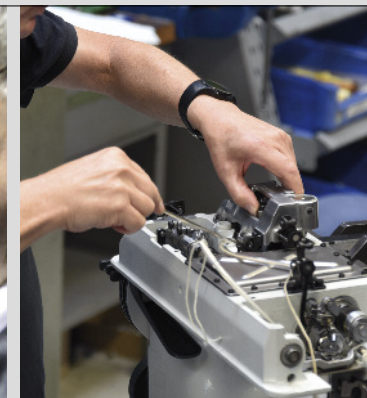

**PFAFF INDUSTRIAL und KSL:
Exzellente Produkte, starker Pre- und After-Sales**

Schneller und kompetenter Technischer Support und eine exzellente Anwendungsberatung sind wichtige Säulen für nachhaltig erfolgreiche Produkte der Marken PFAFF INDUSTRIAL und KSL. Im unserem Bereich CUSTOMER SERVICE arbeiten erfahrenen Produkt- und Anwendungstechniker/innen jeden Tag mit einem Ziel: Maximale Kundenzufriedenheit!

Konkret sind im „CUSTOMER SERVICE“ die Bereiche Inbetriebnahme, Wartung, Reparatur, Schulung und Anwendungsberatung angesiedelt. Mit einer starken Mannschaft unterstützen wir Kunden und unsere weltweite Vertriebsorganisation (also auch Ihren lokalen Händler) gleichermaßen. Über unser Serviceportal „Partnerweb“ (Login erforderlich) haben Kunden und Partner Zugriffe auf:

- Serviceunterlagen für alle Maschinen
- Maschinen- und Steuerungssoftware
- Ersatzteile-Preisfinder

Für Test- und Demonstrationszwecke stehen in den beiden Showrooms in Kaiserslautern und Bensheim über 100 Näh- und Schweißmaschinen zur Verfügung. Gerne können die Kunden ihr zu verarbeitendes Material zu Testzwecken vorab einsenden oder direkt bei einem Besuch testen. Bei Customized-Anfragen werden die Projekt-Teams aus Entwicklung und Vertrieb mit eingebunden.

Ihren Ansprechpartner finden Sie auf unserer Webseite: www.pfaff-industrial.com (Bereich „Unternehmen“)

**PFAFF INDUSTRIAL and KSL:
Excellent products, strong pre- and after-sales**

Fast and competent technical support as well as high-quality application consultancy are key pillars for the long-term success of the PFAFF INDUSTRIAL and KSL brand products. Experienced product and application technicians work in our CUSTOMER SERVICE center, every day with the same goal: maximum customer satisfaction!

In fact, CUSTOMER SERVICE includes the machine installation, maintenance, repair, training and application consulting departments. Our strong team supports both customers and our global sales organisation (which includes your local dealer). Customers and partners have access via our 'Partnerweb' portal (login required) to:

- Service documentation for all machines
- Machine and controller software
- Spare parts price finder

More than 100 sewing and welding machines are available in our two showrooms in Kaiserslautern and Bensheim for testing and demonstration purposes. Customers are welcome to send samples of workpiece materials to us in advance for testing matters or to test them directly at the time of their visit. For enquiries related to custom solutions, the project teams from Development and Sales are also involved.

See our website for your contact partner: www.pfaff-industrial.com (see section "Company")

**PFAFF INDUSTRIAL y KSL:
Excelentes productos, preventiva y postventa eficaces**

Una asistencia técnica rápida y competente y un excelente asesoramiento sobre la aplicación son pilares importantes para el éxito sostenible de los productos de las marcas PFAFF INDUSTRIAL y KSL. En nuestro departamento de ATENCIÓN AL CLIENTE, los experimentados técnicos de productos y aplicaciones trabajan cada día con el único objetivo de lograr ¡la máxima satisfacción del cliente!

En concreto, el "SERVICIO AL CLIENTE" incluye las áreas de puesta en marcha, mantenimiento, reparación, formación y asesoramiento sobre aplicaciones. Con un equipo potente apoyamos por igual a los clientes y a nuestra organización global de ventas (es decir, también a su distribuidor local). A través de nuestro portal de servicios "Partnerweb" (es necesario login) los clientes y socios tienen acceso a:

- Documentos de servicio para todas las máquinas
- Software de las máquinas y de control
- Buscador de precios de piezas de recambio

En las dos salas de exposición ubicadas en Kaiserslautern y en Bensheim hay más de 100 máquinas de coser y soldar disponibles para pruebas y demostraciones. Los clientes pueden enviar su material para que sea procesado con fines de prueba o probar las máquinas directamente durante una visita. Para las solicitudes personalizadas intervendrán los equipos encargados de los proyectos de los departamentos Desarrollo y Ventas.

Encontrará su contacto en nuestro sitio web: www.pfaff-industrial.com (sección "Empresa")

Symbols



Ausgestattet mit einer vernetzbareren Steuerung – „Industrie 4.0 ready“
Equipped with network capable control – “Industry 4.0 ready”
Equipado con control en red – “Industria 4.0 ready”



Grave Symbole – Standard Ausstattung
Gray icons – standard equipment
Iconos grises – Equipamiento estándar



Hellgraue Symbole – optionale Ausstattung
Light grey icons – optional equipment
Iconos en gris claro – equipamiento opcional



Flachbett-Nähmaschine
Flat bed sewing machine
Máquina de coser de base plana



Flachbettmaschine mit Einbaumotor
Flat bed sewing machine with built-in motor
Máquina de coser de base plana con motor integrado



Flachbett-Nähmaschine mit integriertem Direktantrieb
Flat bed sewing machine with integrated direct drive
Máquina de base plana, Motor integrado con accionamiento directo



Sockel-Nähmaschine
Raised flat bed sewing machine
Máquina de coser sobre zócalo



Säulen-Nähmaschine
Post bed sewing machine
Máquina de coser de columna



Freiarm-Nähmaschine
Cylinder arm sewing machine
Máquina de coser de brazo al aire



Block-Nähmaschine
Monobloc sewing machine
Máquina de coser monobloque



Eine Nadel
Single needle
Una aguja



Zwei Nadeln
Twin needle
Dos agujas



Ein- oder Zweinadel
Single or twin needle
Una aguja o dos agujas



Anzahl der Nadeln
Number of needles
Número de agujas



Zwei Nadeln, ausschaltbar links oder rechts
Twin needle, disengageable, left or right
Dos agujas desembragables, izqd. y dcha.



Einfachkettenstich
Single-thread chainstitch
Puntada de cadeneta simple



Doppelstepstich
Lockstitch
Doble pespunte



Zickzack-Doppelstepstich
Zigzag lockstitch
Doble pespunte zigzag



Doppelkettenstich
Two-thread chainstitch
Puntada de cadeneta doble



Zweinadel-Überdeckstich (ohne Legefaden)
Twin needle bottom cover stitch (without laying thread)
Puntada de recubrir con dos agujas (sin hilo de puesta)



Überwendlichkettenstich, zweifädig, Stichtyp 503
Overlock chainstitch, two threads, stitch type 503
Punto de cadeneta de ribetear con dos hilos, tipo de puntada 503



Sicherheitsnaht, Stichtyp 515
Safety seam, stitch type 515
Puntadas de seguridad, tipo de puntada 515



Überwendlichkettenstich, dreifädig, Stichtyp 504
Overlock chainstitch, three threads, stitch type 504
Punto de cadeneta de ribetear con tres hilos, tipo de puntada 504



Sicherheitsnaht, Stichtyp 516
Safety seam, stitch type 516
Puntadas de seguridad, tipo de puntada 516



Untertransport
Bottom feed
Transporte inferior



Obertransport-Schnellverstellung
Quick-adjustment of top feed stroke
Regulación rápida del transporte superior



Differential-Untertransport
Differential bottom feed
Transporte inferior diferencial



In der Stichlänge programmierbarer Nadeltransport
Needle feed programmable in stitch length
Transporte por aguja programable en la longitud de puntada



Untertransport u. Nadeltransport
Bottom feed and needle feed
Transporte inferior y por aguja



Untertransport und differenzierbarer Obertransport
Bottom feed and differential top feed
Transporte inferior y superior del prensatelas



Differential-Untertransport und differenzierbarer Obertransport
Differential bottom feed and differential top feed
Transporte inferior diferencial y superior del prensatelas



Untertransport, Nadeltransport und alternierender Obertransport
Bottom feed, needle feed and alternating feet
Transporte inferior, por aguja y superior alternante de prensatelas



Walzentransport
Puller feed
Transporte por puller



Untertransport u. Walzen-Obertransport
Bottom feed and top puller feed
Transporte inferior y superior por puller



Differential- Unter- und Walzentransport
Differential bottom feed and puller feed
Arrastre diferencial inferior y por puller



Untertransport, Nadeltransport und Walzen-Obertransport
Bottom feed, needle feed and top puller feed
Transporte inferior, por aguja y superior por puller



Unter-, Nadel- und Walzentransport
Bottom feed, needle- and puller feed
Arrastre inferior, aguja acompañante y puller



Band-Untertransport und Band-Obertransport
Top and bottom belt feed
Transporte por cinta superior e inferior



Band-Untertransport und Band-Obertransport, horizontal
Top and bottom belt feed, horizontal
Transporte por cinta horizontal, superior e inferior



Radtransport
Wheel feed
Transporte por rueda



Rad-Untertransport und Rad-Obertransport
Top and bottom wheel feed
Transporte por rueda, superior e inferior



Klammer-, Stoffschieber oder Schienen-Obertransport
Clamp- or rail top feed
Transporte superior por pinza, sujeta- materiales o rail



Klammer oder Stoffschieber-Untertransport und Klammer-, Stoffschieber oder Schienen-Obertransport
Clamp- or dog bottom feed and clamp-, dog- or rail top feed
Transporte inferior por pinza o sujeta-materiales y transporte superior por pinza, sujeta-materiales o rail



Stoffschieber oder Schienen-Obertransport
Clamp-, dog- or rail top feed
Transporte superior por pinza, sujeta-materiales o rail



X - Y Antrieb
X - Y drive
Accionamiento X - Y



Horizontalgreifer, klein
Horizontal hook, small
Garfio horizontal, pequeño



Horizontalgreifer, (Ø 22 mm, + 50% Kapazität)
Horizontal hook, (Ø 22 mm, + 50% capacity)
Garfio horizontal, (Ø 22 mm, + 50% capacidad)



Horizontalgreifer, groß
Horizontal hook, large
Garfio horizontal, grande



Vertikalgreifer, klein
Vertical hook, small
Garfio vertical, pequeño



Vertikalgreifer, groß
Vertical hook, large
Garfio vertical, grande



Horizontalgreifer, querstehend, klein
Horizontal hook, transversal, small
Garfio horizontal transversal, pequeño



Horizontalgreifer, querstehend, groß
Horizontal hook, transversal, large
Garfio horizontal transversal, grande



Kettenstichgreifer, quer zur Nährichtung
Looper, cross-line
Ancora transversal



Kettenstichgreifer, in Nährichtung
Looper, in-line
Ancora en línea de costura



Schmetterlingsgreifer, Einfachkettenstich
Blind looper, single chainstitch
Ancora de la máquina de botones



Zentralspulgengreifer
CB hook
Garfio oscilante



Überstich
Throw
Ancho



Überstichbreite
Throw width
Ancho de zigzag



Vierstich-Zickzack SM2, Stichtyp 308
Two step zigzag SM2, Stitch type 308
Zigzag 4 puntadas SM2 (308)



Sechsstich-Zickzack SM4, Stichtyp 321
Three step zigzag SM4, Stitch type 321
Zigzag 6 puntadas SM4 (321)



Faden-Abreißmesser
Hook knife
Cuchilla cortahilos manual



Fadenabschneider unter der Stichplatte
Underbed thread trimmer
Cortahilos por debajo de la placa de agujas



Fadenabschneider über der Stichplatte
Thread trimmer above the throat plate
Cortahilos encima de la placa de agujas



Fadenabschneider unter und über der Stichplatte
Underbed thread trimmer and thread trimmer above the throat plate
Cortahilos por debajo y encima de la placa de agujas



Bandschere vor der Nadel, von oben
Tape cutter in front of the needle, from above
Cortacintas delante de la aguja, desde arriba



Fadenabhacker hinter der Nadel
Thread chopper behind the needle
Cortahilos superior detrás de la aguja



Bandabhacker hinter der Nadel
Tape chopper behind the needle
Cortacintas superior detrás de la aguja



Kantenschneider
Edge trimmer
Recortadora de cantos



Kantenschneider, elektromotorisch angetrieben
Edge trimmer, motor-driven
Recortadora de cantos accionada por motor independiente



Unterschneider
Undertrimmer
Recortadora inferior



Stufenschneider
Feathered trimming
Corte escalonado



Zackenschneider
Pinker
Recortadora en zigzag



Mittenschneider mit Gegenmesser, elektromotorisch angetrieben
Centre knife with counter knife, motor-driven
Cortador entre agujas, con contracuchilla



Eckeneinschneidvorrichtung, gerade, automatisch
Corner incision device, straight, automatic
Dispositivo para cortar esquinas, recto, automático



Eckeneinschneidvorrichtung, gerade und schräg, vollautomatisch
Corner incision device, for straight and slant pockets, fully automatic
Dispositivo de corte de esquinas, recto e inclinado, totalmente automático



Kettentrenner mit Absaugvorrichtung
Chain trimmer with suction device
Dispositivo cortacadeneta con dispositivo aspirador



Einschneiden der Paspelenden
Notching of piping ends
Corte en los extremos de los vivos



Multiflex-Schneidsystem
Multiflex cutting system,
Sistema de corte „Multiflex“



Nähfußlüftung, automatisch
Sewing foot lift, automatic
Alza-prensateles automático



Rollfußlüftung, automatisch
Roller foot lift, automatic
Elevación automática del pie de rueda



Nähfußlüftung, fußbetätigt
Sewing foot lift, actuated by foot
Alza-prensateles, mando por pedal



Nahtverriegelung, automatisch
Seam backtacking, automatic
Atacado automático



Nahtverriegelung, Fadenabschneider u. Nähfußlüftung, fußbetätigt
Seam backtacking, thread trimming and sewing foot lift, actuated by foot
Atacado, alza-prensateles y cortahilos, mando por pedal



Fadenabschneider u. Nähfußlüftung, fußbetätigt
Thread trimming and sewing foot lift, actuated by foot
Atacado, alza-prensateles mando por pedal



Stichverdichtung, automatisch
Stitch condensing, automatic
Condensación automática de puntadas



Stichverdichtung, Fadenabschneider und Nähfußlüftung, fußbetätigt
Stitch condensing, thread trimming and sewing foot, actuated by foot
Condensación de puntadas, alza-prensateles y cortahilos, mando por pedallift



Reflexlichtschranke für automatischen Nähbeginn am Stoffanfang
Reflecting light barrier for automatic sewing start at fabric beginning
Inicio de costura por fotocélula



Reflexlichtschranke für automatischen Nähstopp am Stoffende
Reflecting light barrier for autom. sewing stop at fabric end
Final de costura por fotocélula



Restfadenwächter für Greiferfaden
Bobbin thread monitor
Final de canilla por fotocélula



Spulenkapazitätsszähler für Greiferfaden
Bobbin capacity counter for bobbin thread
Contador de la capacidad de la canilla para el hilo inferior



Nadelfadenwächter
Needle thread monitor
Monitor para hilo de aguja



Steuerung für zwei Stichlängen
Control for two different stitch lengths
Segunda longitud de puntada integrada



Nahtverriegelung unterdrücken Nadel-Hoch-Tief und Zwischenriegel, handbetätigt
Disable backtacking, needle up/down and intermittent tacking, actuated by hand
Anular atacado, posicionador de aguja arriba/abajo y atacado intermedio, mando manual



Fadenwischer
Thread wiper
Aparta-hilos



Automatisches Bandabzugsgerät
Automatic tape unwinder
Alimentador de cintas con motor independiente



Mehrweite, oben
Fullness, above
Embebido superior



Mehrweite, unten
Fullness, below
Embebido inferior



Mehrweite oben, Glattnähen, Mehrweite unten
Fullness, above, flat sewing, fullness, below
Embebido sup. e inf. o sin embebido



Glattnähen, Mehrweite oben und unten, Glattnähen
Flat sewing, fullness above and below, flat sewing
Costura lisa, flojo arriba y abajo, costura lisa

Symbols

	<p>Programmierbare Fadenspannung Programmable thread tension Tensión del hilo programable</p>		<p>Nadelpositionierung Needle positioning Dispositivo posicionador de aguja</p>		<p>Programmsteuerung Program control Mando de programas</p>
	<p>Fadeneinziehvorrichtung für sauberen Nahtanfang Thread nipper for a neat seam beginning Comienzo limpio de la costura, gracias al dispositivo retrahilo</p>		<p>Pneum. Nadelkühlung Pneum. needle cooler Refrigeración neumática de la aguja</p>		<p>Programmsteuerung Program control Mando de programas</p>
	<p>Zusatzfadenspannung Additional thread tension Tensión adicional del hilo</p>		<p>Absaugvorrichtung Vacuum unit Dispositivo aspirador</p>		<p>Programmsteuerung; Bedienfeld mit Grafik-Display und Touch Screen Program control; operating panel with graphical display and touch screen Mando de programas: panel de mando con pantalla gráfica</p>
	<p>Zusatzfadenspannung Additional thread tension Tensión adicional del hilo</p>		<p>Zentrifugalgebläse Centrifugal blower Centrifugador de soplado</p>		<p>Programmsteuerung; Bedienfeld mit Farb-Grafik-Display und Touch Screen Program control; operating panel with colour graphical display and touch screen Mando de programas: panel de mando con pantalla gráfica e colores y "Touch Screen"</p>
	<p>Automatische Materialstärkenerkennung (MTD) – Messung der unter den Nähfüßen vorhandenen Materialstärke mit aktiver Einflussnahme auf Stichlänge, Hubhöhe, Fadenspannung, Nähfußdruck und Nähgeschwindigkeit Automatic Material Thickness Detection (MTD) – Measurement of material thickness underneath the sewing feet with active control of stitchlength, foot stroke, thread tension, sewing foot pressure and speed Automática Detección de grosor de material (MTD) – de medición del espesor del material existente debajo del prensatelas con influencia activa sobre la longitud de puntada, la carrera del levantamiento, la tensión del hilo, velocidad de costura y presión del prensatelas</p>		<p>Hubhöhe über Stellrad und während des Nähens über Knieschalter bei gleichzeitiger autom. Drehzahlbegrenzung in Abhängigkeit von Hubhöhe und Transportlänge Foot stroke adjustable by dial and, while sewing, by knee switch with simultaneous speed limitation according to the foot stroke and feeding length Altura del recorrido de los prensatelas alternantes, por rueda graduada, y posibilidad de parar el noemero de puntadas, mando por rodillera, dependiendo de la altura del recorrido y del largo de puntada</p>		<p>Touch-Panel-PC mit integriertem Monitor zur Ablaufsteuerung und Datenspeicherung Touch-Panel-PC with integrated monitor for operation control and data storage Touch-Panel-PC con pantalla integrada para el mando secuencial y memorización de datos</p>
	<p>Kurvenunterstützung durch Schrittmotor gesteuerten oberen Bandtransport Curve support by means of step motor controlled upper belt feed Asistencia en los recorridos de costuras curvilíneas gracias al transporte superior por cinta mandado mediante motor paso a paso</p>		<p>Automatische Nähfußlüftung / Steuerung für zwei Stichlängen / Hubhöhe über Stellrad einstellbar bei automatischer Geschwindigkeitsbegrenzung Automatic sewing foot lift / Control for two different stitch lengths / Foot stroke adjustable by dial with automatic speed limitation Elevación de los pies prensatelas automática / Mando para dos longitudes de puntada / Altura de elevación de los pies prensa-telas regulable mediante la rueda de ajuste con limitación automática de la velocidad de costura</p>		
	<p>Stichlockerungsfinger Stitch loosening device Dispositivo para aflojar las puntadas</p>		<p>Integrierte LED-Nähleuchte Integrated LED sewing lamp Luz LED integrada para la iluminación del área de costura</p>		
	<p>Automatische Zuführung der Patten/ Leisten und Beilegteile Automatic feeding of flaps/welts and additional parts Alimentación automática de solapas, tiras e insertos</p>		<p>Ölkontrolleuchte Maintenance indicator Aviso óptico para el nivel de aceite</p>		
	<p>Abrichtvorrichtung Matching device Dispositivo para rectificar el material</p>		<p>Einfachstapler Stacker, basic Apilador, básico</p>		
	<p>Ansaugvorrichtung zum genauen Positionieren des Nähguts Suction device for the exact positioning of the fabric Dispositivo de succión para el posicionamiento preciso del material de costura</p>		<p>Kleinteilestapler Small parts stacker Apilador de piezas pequeñas</p>		
	<p>Transportklammervorstellung mit Materialspreizung Clamp adjustment with material spreading Regulación de la pinza de transporte con extensión de material</p>		<p>Kleinteilestapler, Funktion durch Lichtschranke Small parts stacker, light barrier controlled Apilador de piezas pequeñas, mando por fotocélula</p>		
	<p>Automatische Zuführung der Patten / Leisten und Beilegteile Automatic feeding of flaps / welts and additional parts Alimentación automática de solapas / tiras e insertos</p>		<p>Überwurfstapler Flip stacker Apilador de volteo</p>		
	<p>Integrierter, motorisch angetriebener Spuler Integrated bobbin winder, motor driven Bobinadora de bobina motorizada integrada</p>		<p>Bündelklammer Bundle clamp Pinza-paquetes</p>		



Herrenhemd
Men's shirt
Camisa de hombre



Damenbluse
Lady's blouse
Blusa de mujer



Herrensakko
Men's jacket
Chaqueta de hombre



Damenblazer
Ladies blazer
Blazer de mujer



Damenrock
Lady's skirt
Falda de mujer



Mantel
Coat
Manto



Herrenhose
Men's trousers
Pantalones de hombre



Damenhose
Lady's trousers
Pantalones de mujer



Jeans
Jeans
Pantalones vaqueros



Lederbekleidung
Leather clothing
Ropa de cuero



Freizeitjacke
Casual jacket
Chaqueta casual



Sportbekleidung
Sports apparel
Ropa deportiva



Büstenhalter
Brassiere
Sujetador



T-Shirt
T-Shirt
T-Shirt



Strickware
Knitwear
Tejido de punto



Overall
Jumpsuit
Overol



Schwimmweste
Life jacket
Chaleco salvavidas



Schutzjacke
Protective jacket
Chaqueta protectora



OP-Bekleidung
Surgical clothing
Vestimentas quirúrgicas



Mundschutz, Windeln
Mouthguard, diapers
Protector bucal, pañales



Militär Bekleidung
Military clothing
Ropa militar



Schussweste
Bullet vest
Chaleco antibalas



Atmungsaktive Bekleidung
Breathable garments
Ropa respirable



Hut
Hat
Sombrero



Bademode
Swimwear
Bañador



Regenjacke, Zelt
Rain jacket, tent
Cortalluvia, tienda de campaña



Gardine, Vorhang
Curtain
Cortina



Duschvorhang
Shower curtain
Cortina de ducha



Polsterwaren
Upholstery
Tapicería



Airbag
Airbag
Airbag



Autositz, Auto-Innenausstattungen
Car seat, automotive interiors
Asiento de automóvil, interiores de automóviles



PKW-Abdeckung
Car cover
Cubierta para automóvil



Cabrioverdeck
Convertible top
Capota del convertible



LKW-Plane
Truck cover
Capota para camiones



Technische Textilien
Technical textiles
Tejidos técnicos



Filtration
Filtration
Filtración



Isolation
Isolation
Aislamiento



Plane
Tarpaulin
Lona impermeable



Großzelte
Large tents
Carpas grandes



Wasserbecken
Water basin
Cuenca de agua



Wetterschutz
Weather protection
Protección contra la intemperie



Bootsabdeckung
Boat cover
Cubierta para barcos



Schlauchboot
Inflatable boat
Bote de goma



Klärbecken
Clarification tanks
Clarificador



Flachdachabdeckung
Flat roof covering
Cubierta plana



Verpackung
Packing
Embalajes



Schlafsack, Rucksack
Sleeping bag, backpack
Saco de dormir, mochila



Kanalsanierung
Sewer renovation
Renovación de alcantarillas



Ballon, Zeppelin
Balloon, zeppelin
Globo, zeppelin



Schuhe
Shoes
Zapatos



Taschen, Lederwaren
Bags, leather goods
Bolsos, artículos de cuero

Your Partner

GERMANY

PFAFF Industriesysteme und Maschinen GmbH
Hans-Geiger-Str. 12
67661 Kaiserslautern, GERMANY
Phone +49 6301 3205-0
Fax +49 6301 3205-1386
E-mail info@pfaff-industrial.com
www.pfaff-industrial.com

PFAFF Industriesysteme und Maschinen GmbH
Branch office KSL
Bertha-Benz-Straße 4
64625 Bensheim, GERMANY
Phone +49 (0) 6251 9620-0
Fax +49 (0) 6251 9620-26
E-mail ksl@pfaff-industrial.com
www.pfaff-industrial.com

FRANCE

DAP France S.A.S.
41, rue du Commandant Rolland
93350 Le Bourget, FRANCE
Phone +33 (0) 1 49 46 49 00
Fax +33 (0) 1 49 46 49 19
E-mail info@dapfrance.fr
www.dap-france.com

ITALY

DAP Italia S.R.L.
Via J.S. Bach, 13
20092 Cinisello Balsamo MI, ITALY
Phone +39 026 186 0068
Fax +39 026 186 0044
E-mail info@dapitalia.com
www.durkoppadler.it

POLAND

DAP Polska Sp.z o.o.
ul. Nowowiejska 38
55 080 Katy Wroclawskie, POLAND
Phone +48 71 3110801
E-mail info@dap.com.pl
www.dappolska.com

ROMANIA

S.C. Dürkopp Adler s.r.l.
Str. Agricultorilor Nr. 12-14
547530 Sangeorgiu de Mures, ROMANIA
Phone +40 265 307 520
Fax +40 265 307 521
E-mail office@duerkopp-adler.ro
E-mail vanzari@duerkopp-adler.ro
www.duerkopp-adler.ro

Russian Federation

DAP RU 000
ul. Novaya Perevedenovskaya, 8 b1
105082 Moscow, RUSSIAN FEDERATION
Phone: +7 495 678 0637
+7 495 674 0061
E-mail: shekhanova@dap-russia.ru
www.dap-russia.ru

USA

DAP America, Inc.
5875 Peachtree Industrial Boulevard,
Suite 220
Norcross, GA 30092-3677, USA
Phone +1 770 446 8162
Fax +1 770 446 7521
E-mail marketing@dapamerica.com
www.dapamerica.com

CHINA

PFAFF Industrial Equipment (Shanghai) Co., Ltd.

No.263, Shitai Road, Baoshan District,
Shanghai 200444 , P. R. CHINA
Phone +86 21 59178890
E-mail info@pfaff-industrial-sh.com
www.pfaff-industrial-sh.com

DA Shanghai Co., Ltd.

No. 263, Shitai Road, Baoshan District,
200444 Shanghai, P. R. CHINA
Phone +86 21 6393 8822
Fax +86 21 6307 8440
E-mail info@dap-china.com

HONG KONG

DAP Sewing Technology Hong Kong Co., Ltd.

Room 1718, 17/F, Shatin Galleria,
18-24 Shan Mei Street, Fotan,
Shatin, N.T., HONG KONG
Phone +852 2369 2979
Fax +852 2739 6533
E-mail info@dap-hongkong.com.hk

VIET NAM

DAP Viet Nam Co., Ltd.

118-120 My Kim 2 Street,
H25 Tan Phong Ward, District 7,
Ho Chi Minh City, VIET NAM
Phone +84 8 5412 5260
Fax +84 8 5412 5264
E-mail info@dap-vietnam.com

Inhalt / Content / Contenido



Class	Seite/Page/Página	Class	Seite/Page/Página	Class	Seite/Page/Página
PFAFF 1243-712	51	PFAFF 487-104/02	28	PFAFF / KSL ROBOTICS	86 – 93
PFAFF 2063/2063-G	16	PFAFF 487-19/19-918/55	29		
PFAFF 2081-731/01	23	PFAFF 487-731/12	30		
PFAFF 2081-748/02	26	PFAFF 487-G-6/61	27		
PFAFF 2081-B	19	PFAFF 5483-814/01	6		
PFAFF 2081-G C	20	PFAFF 5483-814/01-948/26	7		
PFAFF 2083-712	52	PFAFF 5483-814/01-948/26 ...-900, -910...	8		
PFAFF 2083-731/01	24	PFAFF 5483-814/01-948/26...59/03	48		
PFAFF 2083-748/02	25	PFAFF 5483-814/06-94/01 BS	4		
PFAFF 2083-A/B	17	PFAFF 5483-H-814/01-6/10-911/35	5		
PFAFF 2083-G C	18	PFAFF 5487-811/01-2/47	11		
PFAFF 2438 Plusline	37	PFAFF 5487-814/01-6/41	9		
PFAFF 2481-980/30 Plusline	21	PFAFF 5489-H ...-58/05	10		
PFAFF 2483 Plusline	22				
PFAFF 333-712	53	PFAFF 5622	12		
PFAFF 337	60	PFAFF 5626	13		
PFAFF 3307-1/01, -1/02, -1/13	40	PFAFF 8303i	82		
PFAFF 3307-1/11	41	PFAFF 8310	76		
PFAFF 3307-3/01 + 3307-9/02	42	PFAFF 8311	77		
PFAFF 3307-4/01 ...-4/02	44	PFAFF 8311 C&S / C&S Dual	78		
PFAFF 3307-5/02	43	PFAFF 8312	79		
PFAFF 3511	70	PFAFF 8323	80		
PFAFF 3519	73	PFAFF 8323 Reflective	81		
PFAFF 3538	74	PFAFF 8330	83		
PFAFF 3589	62	PFAFF 918 / 938	32		
PFAFF 3589 Easy Flex	63	PFAFF 937	33		
PFAFF 3590-6/50xx ...-6/85xx	45	PFAFF 938-358/01	34		
PFAFF 3686-22/12 ...23/11	71	PFAFF 938-771/05-6/27	35		
PFAFF 3686-25/1 ...-25/12 ...-23/12	72	PFAFF 939	36		
PFAFF 3688-131 (-231) ...-132 (-232)	64	PFAFF / KSL ROBOTICS	86 – 93		
PFAFF 3688 Easy Flex	65				
PFAFF 3688 Cargo / Cargo Plus	66				
PFAFF 3688 Cargo / Eco-Flex	67				
PFAFF 3688-111 (-211) ...-121	68				
PFAFF 3704	38				
PFAFF 3734	58				
PFAFF 3801-11/071	56				
PFAFF 3801-3/071	57				
PFAFF 3822	49				
PFAFF 3827	50				
PFAFF 3834	59				



PFAFF Industriesysteme und Maschinen GmbH

Hans-Geiger-Straße 12
67661 Kaiserslautern, Germany
Phone +49 (0) 6301 3205-0
Fax +49 (0) 6301 3205-1386
E-mail info@pfaff-industrial.com
www.pfaff-industrial.com

PFAFF Industriesysteme und Maschinen GmbH

Branch office KSL

Bertha-Benz-Straße 4
64625 Bensheim, Germany
Phone +49 (0) 6251 9620-0
Fax +49 (0) 6251 9620-26
E-mail ksl@pfaff-industrial.com
www.pfaff-industrial.com

Impressum/Imprint

Herausgeber/Publisher: PFAFF Industriesysteme und Maschinen GmbH, Kaiserslautern, Germany
Gestaltung/Design: bevio Visuelle Kommunikation, Bielefeld
Copyright © PFAFF Industriesysteme und Maschinen GmbH, 2023